



Технические данные

Скрытый потолочный блок
FXMQ-PVE

Применяемые системы

R-410A

Технические данные

Скрытый потолочный блок
FXMQ-PVE

Применяемые системы

R-410A

СОДЕРЖАНИЕ

FXMQ-PVE

1	Характеристики	2
	Технические характеристики	2
	Электрические характеристики (50Hz)	3
	Электрические характеристики (60Hz)	3
2	Безопасность	4
3	Дополнительные функции	4
4	Системы управления	5
5	Таблицы мощности.....	6
	Таблицы мощности, охлаждение	6
	Таблицы мощности, обогрев	8
6	Чертеж в масштабе и центр тяжести	10
	Чертеж в масштабе	10
	Центр тяжести	12
7	Схема трубной обвязки.....	13
8	Монтажная схема.....	14
	Монтажная схема	14
9	Данные по шуму	15
	Спектр звукового давления	15
10	Характеристики вентилятора.....	17

1 Характеристики

1-1 Технические характеристики				FXMQ40PVE	FXMQ50PVE	FXMQ63PVE	FXMQ80PVE	FXMQ100PVE	FXMQ125PVE
Мощность	Охлаждение	кВт	4.5	5.6	7.1	9.0	11.2	14.0	
	Обогрев	кВт	5.0	6.3	8.0	10.0	12.5	16.0	
Входная мощность(50Hz)	Охлаждение	кВт	0.194	0.215	0.230	0.298	0.376	0.461	
	Обогрев	кВт	0.182	0.203	0.218	0.286	0.364	0.449	
Входная мощность (60Hz)	Охлаждение	кВт	0.193	0.214	0.229	0.297	0.375	0.460	
	Обогрев	кВт	0.182	0.203	0.218	0.286	0.364	0.449	
Корпус	Материал	Оцинкованная сталь							
Размеры	Блок	Высота	мм	300					
		Ширина	мм	700	1,000	1,000	1,000	1,400	1,400
		Глубина	мм	700					
Вес	Вес	кг	28	36	36	36	46	46	
Теплообменник	Размеры	К-во рядов	3						
		Шаг оребрения	мм	1.75					
		Фронтальная поверхность	м ²	0.148	0.249	0.249	0.249	0.383	0.383
		К-во секций	16						
Вентилятор	Тип	Вентилятор Sirocco							
Расход воздуха	Охлаждение	High high	м ³ /мин	16	18	19.5	25	32	39
		Высокий	м ³ /мин	13	16.5	17.5	22.5	27	33
		Низкий	м ³ /мин	11	15	16	20	23	28
Вентилятор	Внешнее статическое давление	Высокий	Па	160	200	200	200	200	200
		Стандартное исполнение	Па	100					
		Низкий	Па	30	50	50	50	50	50
	Двигатель	Производительность (высокая)	Вт	140	350	350	350	350	350
Привод		Прямая передача							
Подсоединение труб	Жидкость (OD)	Тип	Раструб						
		Диаметр	мм	6.35	9.52	9.52	9.52	9.52	9.52
	Газ	Тип	Раструб						
		Диаметр	мм	12.7	15.9	15.9	15.9	15.9	15.9
Дренаж	Диаметр	мм	VP25 (I.D. 32/O.D. 25)						
Регулирование расхода хладагента	Электронный расширительный клапан								
Регулирование температуры	Микропроцессорный термостат для охлаждения и обогрева								
Устройство	Плавкий предохранитель								
	Устройство для защиты от перегрузки вентилятора								
Стандартные принадлежности	Руководство по эксплуатации								
	Инструкции по установке								
	Сливной шланг								
	Уплотнительные подушки								
	Зажимы								
	Шайба								
	Винты								
	Изоляция фитинга								
	Металлический зажим								
	Фланец выпуска воздуха								
Фланец всасывания воздуха									

1

2

1 Характеристики

1-1 Технические характеристики	FXMQ40PVE	FXMQ50PVE	FXMQ63PVE	FXMQ80PVE	FXMQ100PVE	FXMQ125PVE
Примечания	Данные номинальной охлаждающей способности основаны на следующих условиях: температура возвращающегося воздуха: 27°C сух.т./19°C вл.т; наружная температура: 35°C сух.т; стандартное внешнее статическое давление: 100 Па; эквивалентный трубопровод для хладагента: 7,5 м (горизонтальный)					
	Данные номинальной нагревательной способности основаны на следующих условиях: температура возвращающегося воздуха: 20°C сух.т; наружная температура: 7°C сух.т./6°C вл.т; стандартное внешнее статическое давление: 100 Па; эквивалентный трубопровод для хладагента: 7,5 м (горизонтальный)					
	Приведенные мощности представляют собой «нетто»-величины, в которых учтено снижение холодопроизводительности (или соответственно теплопроизводительности), связанное с нагревом двигателя вентилятора внутреннего блока.					
	Внешнее статическое давление может изменяться с помощью пульта ДУ, принимая 13 или 14 возможных значений в () диапазоне.					
	Воздушный фильтр не является стандартным аксессуаром, но его нужно монтировать в систему воздуховодов на стороне всасывания. Выбор колориметрического метода (естественное движение) 50% или выше.					

1-2 Электрические характеристики (50Hz)			FXMQ40PVE	FXMQ50PVE	FXMQ63PVE	FXMQ80PVE	FXMQ100PVE	FXMQ125PVE	
Электропитание	Наименование	VE							
	Фаза	1~							
	Частота	Гц	50						
	Напряжение	В	220-240						
Ток	Минимальный ток в цепи (MCA)	A	1.4	1.6	1.8	2.3	2.9	3.4	
	Максимальный ток предохранителя (MFA)	A	16						
	Ток при полной нагрузке (FLA)	A	1.1	1.3	1.4	1.8	2.3	2.7	
Диапазон напряжений	Минимальный	B	-10%						
	Максимальный	B	+10%						
Примечания	Диапазон напряжений: блоки могут использоваться с электрическими системами, где напряжение, подаваемое на клеммы блока, находится в пределах указанного диапазона.								
	Максимально-допустимое изменение диапазона напряжений между фазами составляет 2%.								
	MCA/MFA: MCA = 1,25 x FLA								
	MFA меньше или равно 4 x FLA								
	Следующий более низкий стандартный номинальный ток предохранителя минимум 16А								
	Выбрать размер провода на основании MCA								
Вместо плавкого предохранителя пользуйтесь автоматическим выключателем									

1-3 Электрические характеристики (60Hz)			FXMQ40PVE	FXMQ50PVE	FXMQ63PVE	FXMQ80PVE	FXMQ100PVE	FXMQ125PVE	
Электропитание	Наименование	VE							
	Фаза	1~							
	Частота	Гц	60						
	Напряжение	В	220						
Ток	Минимальный ток в цепи (MCA)	A	1.4	1.6	1.8	2.3	2.9	3.4	
	Максимальный ток предохранителя (MFA)	A	16						
	Ток при полной нагрузке (FLA)	A	1.1	1.3	1.4	1.8	2.3	2.7	
Диапазон напряжений	Минимальный	B	-10%						
	Максимальный	B	+10%						
Примечания	Диапазон напряжений: блоки могут использоваться с электрическими системами, где напряжение, подаваемое на клеммы блока, находится в пределах указанного диапазона.								
	Максимально-допустимое изменение диапазона напряжений между фазами составляет 2%.								
	MCA/MFA: MCA = 1,25 x FLA								
	MFA меньше или равно 4 x FLA								
	Следующий более низкий стандартный номинальный ток предохранителя минимум 16А								
	Выбрать размер провода на основании MCA								
Вместо плавкого предохранителя пользуйтесь автоматическим выключателем									

2 Безопасность

2

FXMQ-P							
	Защитные устройства	40	50	63	80	100	125
FXMQ-PVE	Предохранители платы РС	250В 3,15А	250В 3,15А	250В 3,15А	250В 3,15А	250В 3,15А	250В 3,15А
	Предохранители платы РС (привод вентилятора)	250В 5А	250В 6,3А	250В 6,3А	250В 6,3А	250В 6,3А	250В 6,3А
	Термопредохранитель дренажного насоса	145	145	145	145	145	145

3D034597E

3 Дополнительные функции

FXMQ-P							
Элемент	Модель	ТИП КАНАЛА					
		FXMQ40PVE	FXMQ50PVE	FXMQ63PVE	FXMQ80PVE	FXMQ100PVE	FXMQ125PVE
Высокопроизводительный фильтр	65%	KAF372AA56	KAF372AA80			KAF372AA160	
	90%	KAF373AA56	KAF373AA80			KAF373AA160	
Камера фильтра		KDDF37AA56	KDDF37AA80			KDDF37AA160	
Заменяемый фильтр с длительным сроком службы		KAF371AA56	KAF371AA80			KAF371AA160	
Набор заменяемого фильтра с длительным сроком службы		KAF375AA56	KAF375AA80			KAF375AA160	
Сервисная панель		КТВJ25K56W	КТВJ25K80W			КТВJ25K160W	
		КТВJ25K56F	КТВJ25K80F			КТВJ25K160F	
		КТВJ25K56T	КТВJ25K80T			КТВJ25K160T	
Адаптер вывода воздуха		KDAJ25K56A	KDAJ25K80A			KDAJ25K160A	

ПРИМЕЧАНИЕ

1 См. наиболее новые, где приведены примечания о модификациях

3D060443

4 Системы управления

FXMQ-P

№	Элемент		Тип	FXMQ~PVE
1	Дистанционное управление	беспроволочное	H/P	BRC4C65
			C/O	BRC4C66
		проводочный		BRC1D52/BRC1D61 ⁴
2	Упрощенное дистанционное управление			BRC2C51
3	Дистанционное управление для применения в гостинице			BRC3A61
4	Адаптер для электропроводки			★KRP1C64
5-1	Адаптер электропроводки для электрического оборудования (1)			★KRP2A61
5-1	Адаптер электропроводки для электрического оборудования (2)			★KRP4AA51
6	Удаленный датчик			KRCS01-4B
7	Установочная пластина для адаптера PCB			Примечание 2, 3 KRP4A96
8	Центральное дистанционное управление			DCS302C51/DCS302CA61 ⁴
8-1	Центральное дистанционное управление для жилых помещений			DCS303A51 ^{4,5}
8-2	Электроящик с выводом заземления (3 блока)			KJB311A
9	Общее включение/отключение			DCS301B51/DCS301BA61 ⁴
9-1	Электроящик с земляным выводом (2 блока)			KJB212A
9-2	Фильтр подавления помех (только для использования с электромагнитным интерфейсом)			KEK26-1A
10	Таймер расписания			DST301B51/DST301BA61 ⁴
11	Адаптер внешнего управления для наружного блока (должен быть установлен на внутренних блоках)			★DTA104A61

Примечания

- 1 Установочная пластина (№ 7) необходима для каждого адаптера, отмеченного ★.
- 2 На каждой установочной пластине могут размещаться до 2 адаптеров.
- 3 Для каждого внутреннего блока может быть установлена только одна установочная пластина.
- 4 Только для DAME.
- 5 Только для использования в жилых помещениях. Не может использоваться с другим оборудованием централизованного управления.

3D060455

5 Таблицы мощности

5 - 1 Таблицы мощности, охлаждение

FXMQ-P

ТС: Общая мощность; кВт – SHC: Производительность по сухому теплу; кВт

Размер элемента	Номинальная мощность	Наружная температура воздуха °C сух. т.	Температура воздуха внутри помещения														
			14,0 вл.т.		16,0 вл.т.		18,0 вл.т.		19,0 вл.т.		20,0 вл.т.		22,0 вл.т.		24,0 вл.т.		
			20,0 сух. т.		23,0 сух. т.		26,0 сух. т.		27,0 сух. т.		28,0 сух. т.		30,0 сух. т.		32,0 сух. т.		
			ТС	SHC	ТС	SHC	ТС	SHC	ТС	SHC	ТС	SHC	ТС	SHC	ТС	SHC	
40	4,5	10,0	3,0	2,9	3,6	3,4	4,2	3,8	4,5	3,8	4,8	3,8	5,4	3,9	5,7	4,0	
		12,0	3,0	2,9	3,6	3,4	4,2	3,8	4,5	3,8	4,8	3,8	5,4	3,9	5,6	4,0	
		14,0	3,0	2,9	3,6	3,4	4,2	3,8	4,5	3,8	4,8	3,8	5,4	3,9	5,5	4,0	
		16,0	3,0	2,9	3,6	3,4	4,2	3,8	4,5	3,8	4,8	3,8	5,4	3,9	5,5	3,9	
		18,0	3,0	2,9	3,6	3,4	4,2	3,8	4,5	3,8	4,8	3,8	5,3	3,9	5,4	3,9	
		20,0	3,0	2,9	3,6	3,4	4,2	3,8	4,5	3,8	4,8	3,8	5,2	3,8	5,3	3,9	
		21,0	3,0	2,9	3,6	3,4	4,2	3,8	4,5	3,8	4,8	3,8	5,2	3,8	5,3	3,8	
		23,0	3,0	2,9	3,6	3,4	4,2	3,8	4,5	3,8	4,8	3,8	5,1	3,8	5,2	3,8	
		25,0	3,0	2,9	3,6	3,4	4,2	3,8	4,5	3,8	4,8	3,8	5,0	3,7	5,1	3,8	
		27,0	3,0	2,9	3,6	3,4	4,2	3,8	4,5	3,8	4,8	3,8	5,0	3,7	5,1	3,7	
		29,0	3,0	2,9	3,6	3,4	4,2	3,8	4,5	3,8	4,8	3,8	4,9	3,7	5,0	3,7	
		31,0	3,0	2,9	3,6	3,4	4,2	3,8	4,5	3,8	4,7	3,8	4,8	3,6	4,9	3,6	
		33,0	3,0	2,9	3,6	3,4	4,2	3,8	4,5	3,8	4,6	3,7	4,7	3,6	4,8	3,6	
		35,0	3,0	2,9	3,6	3,4	4,2	3,2	4,5	3,8	4,6	3,7	4,7	3,5	4,8	3,6	
		37,0	3,0	2,9	3,6	3,4	4,2	3,2	4,4	3,8	4,5	3,6	4,6	3,5	4,7	3,5	
		39,0	3,0	2,9	3,6	3,4	4,2	3,2	4,4	3,7	4,4	3,6	4,5	3,4	4,6	3,5	
50	5,6	10,0	3,8	3,6	4,5	4,1	5,2	4,5	5,6	4,6	6,0	4,6	6,7	4,8	7,1	4,3	
		12,0	3,8	3,6	4,5	4,1	5,2	4,5	5,6	4,6	6,0	4,6	6,7	4,8	7,0	4,3	
		14,0	3,8	3,6	4,5	4,1	5,2	4,5	5,6	4,6	6,0	4,6	6,7	4,8	6,9	4,2	
		16,0	3,8	3,6	4,5	4,1	5,2	4,5	5,6	4,6	6,0	4,6	6,7	4,8	6,8	4,1	
		18,0	3,8	3,6	4,5	4,1	5,2	4,5	5,6	4,6	6,0	4,6	6,6	4,7	6,7	4,1	
		20,0	3,8	3,6	4,5	4,1	5,2	4,5	5,6	4,6	6,0	4,6	6,5	4,7	6,6	4,0	
		21,0	3,8	3,6	4,5	4,1	5,2	4,5	5,6	4,6	6,0	4,6	6,4	4,6	6,6	4,0	
		23,0	3,8	3,6	4,5	4,1	5,2	4,5	5,6	4,6	6,0	4,6	6,4	4,6	6,5	4,0	
		25,0	3,8	3,6	4,5	4,1	5,2	4,5	5,6	4,6	6,0	4,6	6,3	4,5	6,4	3,9	
		27,0	3,8	3,6	4,5	4,1	5,2	4,5	5,6	4,6	6,0	4,6	6,2	4,5	6,3	3,8	
		29,0	3,8	3,6	4,5	4,1	5,2	4,5	5,6	4,6	5,9	4,6	6,1	4,4	6,2	3,8	
		31,0	3,8	3,6	4,5	4,1	5,2	4,5	5,6	4,6	5,9	4,6	6,0	4,4	6,1	3,7	
		33,0	3,8	3,6	4,5	4,1	5,2	4,5	5,6	4,6	5,8	4,5	5,9	4,3	6,0	3,7	
		35,0	3,8	3,6	4,5	4,1	5,2	4,5	5,6	4,6	5,7	4,5	5,8	4,3	5,9	3,6	
		37,0	3,8	3,6	4,5	4,1	5,2	4,5	5,5	4,6	5,6	4,4	5,7	4,2	5,8	3,6	
		39,0	3,8	3,6	4,5	4,1	5,2	4,5	5,4	4,5	5,5	4,4	5,6	4,2	5,8	3,5	
63	7,1	10,0	4,8	4,2	5,7	4,9	6,6	5,4	7,1	5,5	7,6	5,6	8,5	5,8	9,0	6,4	
		12,0	4,8	4,2	5,7	4,9	6,6	5,4	7,1	5,5	7,6	5,6	8,5	5,8	8,9	6,3	
		14,0	4,8	4,2	5,7	4,9	6,6	5,4	7,1	5,5	7,6	5,6	8,5	5,8	8,7	6,3	
		16,0	4,8	4,2	5,7	4,9	6,6	5,4	7,1	5,5	7,6	5,6	8,5	5,8	8,6	6,3	
		18,0	4,8	4,2	5,7	4,9	6,6	5,4	7,1	5,5	7,6	5,6	8,3	5,8	8,5	6,2	
		20,0	4,8	4,2	5,7	4,9	6,6	5,4	7,1	5,5	7,6	5,6	8,2	5,7	8,4	6,2	
		21,0	4,8	4,2	5,7	4,9	6,6	5,4	7,1	5,5	7,6	5,6	8,2	5,7	8,3	6,2	
		23,0	4,8	4,2	5,7	4,9	6,6	5,4	7,1	5,5	7,6	5,6	8,1	5,6	8,2	6,1	
		25,0	4,8	4,2	5,7	4,9	6,6	5,4	7,1	5,5	7,6	5,6	7,9	5,6	8,1	6,1	
		27,0	4,8	4,2	5,7	4,9	6,6	5,4	7,1	5,5	7,6	5,6	7,8	5,5	8,0	6,1	
		29,0	4,8	4,2	5,7	4,9	6,6	5,4	7,1	5,5	7,5	5,6	7,7	5,4	7,9	6,0	
		31,0	4,8	4,2	5,7	4,9	6,6	5,4	7,1	5,5	7,4	5,5	7,6	5,4	7,8	6,0	
		33,0	4,8	4,2	5,7	4,9	6,6	5,4	7,1	5,5	7,3	5,5	7,5	5,3	7,6	5,9	
		35,0	4,8	4,2	5,7	4,9	6,6	5,4	7,1	5,5	7,2	5,4	7,4	5,3	7,5	5,9	
		37,0	4,8	4,2	5,7	4,9	6,6	5,4	7,0	5,5	7,1	5,4	7,2	5,2	7,4	5,9	
		39,0	4,8	4,2	5,7	4,9	6,6	5,4	6,9	5,4	7,0	5,3	7,1	5,1	7,3	5,8	
80	9,0	10,0	6,1	5,3	7,2	6,1	8,4	6,9	9,0	7,0	9,6	7,1	10,8	7,4	11,4	7,4	
		12,0	6,1	5,3	7,2	6,1	8,4	6,9	9,0	7,0	9,6	7,1	10,8	7,4	11,2	7,4	
		14,0	6,1	5,3	7,2	6,1	8,4	6,9	9,0	7,0	9,6	7,1	10,8	7,4	11,1	7,3	
		16,0	6,1	5,3	7,2	6,1	8,4	6,9	9,0	7,0	9,6	7,1	10,7	7,4	10,9	7,2	
		18,0	6,1	5,3	7,2	6,1	8,4	6,9	9,0	7,0	9,6	7,1	10,6	7,3	10,8	7,2	
		20,0	6,1	5,3	7,2	6,1	8,4	6,9	9,0	7,0	9,6	7,1	10,4	7,2	10,6	7,1	
		21,0	6,1	5,3	7,2	6,1	8,4	6,9	9,0	7,0	9,6	7,1	10,4	7,2	10,6	7,1	
		23,0	6,1	5,3	7,2	6,1	8,4	6,9	9,0	7,0	9,6	7,1	10,2	7,1	10,4	7,0	
		25,0	6,1	5,3	7,2	6,1	8,4	6,9	9,0	7,0	9,6	7,1	10,1	7,0	10,3	6,9	
		27,0	6,1	5,3	7,2	6,1	8,4	6,9	9,0	7,0	9,6	7,1	9,9	7,0	10,1	6,9	
		29,0	6,1	5,3	7,2	6,1	8,4	6,9	9,0	7,0	9,5	7,1	9,8	6,9	10,0	6,8	
		31,0	6,1	5,3	7,2	6,1	8,4	6,9	9,0	7,0	9,4	7,0	9,6	6,8	9,8	6,7	
		33,0	6,1	5,3	7,2	6,1	8,4	6,9	9,0	7,0	9,3	7,0	9,5	6,7	9,7	6,7	
		35,0	6,1	5,3	7,2	6,1	8,4	6,9	9,0	7,0	9,1	6,9	9,3	6,6	9,5	6,6	
		37,0	6,1	5,3	7,2	6,1	8,4	6,9	8,9	6,9	9,0	6,8	9,2	6,6	9,4	6,5	
		39,0	6,1	5,3	7,2	6,1	8,4	6,9	8,7	6,8	8,8	6,7	9,0	6,5	9,3	6,5	

CA08A050

5 Таблицы мощности

5 - 1 Таблицы мощности, охлаждение

FXMQ-P		TC: Общая мощность; кВт – SHC: Производительность по сухому теплу; кВт														
Размер элемента	Номинальная мощность	Наружная температура в воздухе °C сух.т.	Температура воздуха внутри помещения													
			14,0 вл.т.		16,0 вл.т.		18,0 вл.т.		19,0 вл.т.		20,0 вл.т.		22,0 вл.т.		24,0 вл.т.	
			20,0 сух. т.		23,0 сух. т.		26,0 сух. т.		27,0 сух. т.		28,0 сух. т.		30,0 сух. т.		32,0 сух.т.	
			TC	SHC	TC	SHC	TC	SHC	TC	SHC	TC	SHC	TC	SHC	TC	SHC
100	11,2	10,0	7,6	6,4	9,0	7,3	10,5	8,3	11,2	8,5	11,9	8,7	13,4	9,0	14,2	8,9
		12,0	7,6	6,4	9,0	7,3	10,5	8,3	11,2	8,5	11,9	8,7	13,4	9,0	14,0	8,9
		14,0	7,6	6,4	9,0	7,3	10,5	8,3	11,2	8,5	11,9	8,7	13,4	9,0	13,8	8,8
		16,0	7,6	6,4	9,0	7,3	10,5	8,3	11,2	8,5	11,9	8,7	13,3	9,0	13,6	8,7
		18,0	7,6	6,4	9,0	7,3	10,5	8,3	11,2	8,5	11,9	8,7	13,2	8,9	13,4	8,6
		20,0	7,6	6,4	9,0	7,3	10,5	8,3	11,2	8,5	11,9	8,7	13,0	8,8	13,2	8,5
		21,0	7,6	6,4	9,0	7,3	10,5	8,3	11,2	8,5	11,9	8,7	12,9	8,8	13,2	8,5
		23,0	7,6	6,4	9,0	7,3	10,5	8,3	11,2	8,5	11,9	8,7	12,7	8,7	13,0	8,4
		25,0	7,6	6,4	9,0	7,3	10,5	8,3	11,2	8,5	11,9	8,7	12,5	8,6	12,8	8,3
		27,0	7,6	6,4	9,0	7,3	10,5	8,3	11,2	8,5	11,9	8,7	12,3	8,5	12,6	8,2
		29,0	7,6	6,4	9,0	7,3	10,5	8,3	11,2	8,5	11,9	8,6	12,2	8,4	12,4	8,1
		31,0	7,6	6,4	9,0	7,3	10,5	8,3	11,2	8,5	11,7	8,5	12,0	8,3	12,2	8,0
		33,0	7,6	6,4	9,0	7,3	10,5	8,3	11,2	8,5	11,5	8,5	11,8	8,2	12,1	7,9
		35,0	7,6	6,4	9,0	7,3	10,5	8,3	11,2	8,5	11,3	8,4	11,6	8,1	11,9	7,8
		37,0	7,6	6,4	9,0	7,3	10,5	8,3	11,0	8,4	11,2	8,3	11,4	8,0	11,7	7,7
		39,0	7,6	6,4	9,0	7,3	10,5	8,3	10,8	8,3	11,0	8,2	11,2	7,9	11,5	7,6
125	14,0	10,0	9,4	8,0	11,3	9,2	13,1	10,3	14,0	10,5	14,9	10,8	16,7	11,1	17,7	11,1
		12,0	9,4	8,0	11,3	9,2	13,1	10,3	14,0	10,5	14,9	10,8	16,7	11,1	17,5	11,0
		14,0	9,4	8,0	11,3	9,2	13,1	10,3	14,0	10,5	14,9	10,8	16,7	11,1	17,2	10,9
		16,0	9,4	8,0	11,3	9,2	13,1	10,3	14,0	10,5	14,9	10,8	16,7	11,1	17,0	10,8
		18,0	9,4	8,0	11,3	9,2	13,1	10,3	14,0	10,5	14,9	10,8	16,4	11,0	16,8	10,7
		20,0	9,4	8,0	11,3	9,2	13,1	10,3	14,0	10,5	14,9	10,8	16,2	10,9	16,6	10,6
		21,0	9,4	8,0	11,3	9,2	13,1	10,3	14,0	10,5	14,9	10,8	16,1	10,9	16,4	10,5
		23,0	9,4	8,0	11,3	9,2	13,1	10,3	14,0	10,5	14,9	10,8	15,9	10,8	16,2	10,4
		25,0	9,4	8,0	11,3	9,2	13,1	10,3	14,0	10,5	14,9	10,8	15,6	10,6	16,0	10,3
		27,0	9,4	8,0	11,3	9,2	13,1	10,3	14,0	10,5	14,9	10,8	15,4	10,5	15,8	10,2
		29,0	9,4	8,0	11,3	9,2	13,1	10,3	14,0	10,5	14,9	10,7	15,2	10,4	15,5	10,1
		31,0	9,4	8,0	11,3	9,2	13,1	10,3	14,0	10,5	14,6	10,6	15,0	10,3	15,3	10,0
		33,0	9,4	8,0	11,3	9,2	13,1	10,3	14,0	10,5	14,4	10,5	14,7	10,2	15,1	9,8
		35,0	9,4	8,0	11,3	9,2	13,1	10,3	14,0	10,5	14,2	10,4	14,5	10,1	14,9	9,7
		37,0	9,4	8,0	11,3	9,2	13,1	10,3	13,8	10,4	13,9	10,3	14,3	10,0	14,6	9,6
		39,0	9,4	8,0	11,3	9,2	13,1	10,3	13,5	10,3	13,7	10,2	14,1	9,9	14,4	9,5

CA08A050

5 Таблицы мощности

5 - 2 Таблицы мощности, обогрев

5

FXMQ-P				ТС: Общая мощность; кВт – SHC: Производительность по сухому теплу; кВт					
Размер элемента	Номинальная мощность	Наружная температура воздуха		Температура воздуха внутри помещения					
		°C сух.т.	°C вл.т..	16,0	18,0	20,0	21,0	22,0	24,0
				кВт	кВт	кВт	кВт	кВт	кВт
40	5,0	-19,8	-20,0	3,0	2,9	2,9	2,9	2,9	2,9
		-18,8	-19,0	3,0	3,0	3,0	3,0	3,0	3,0
		-16,7	-17,0	3,2	3,2	3,2	3,2	3,2	3,2
		-14,7	-15,0	3,4	3,4	3,4	3,4	3,4	3,4
		-12,6	-13,0	3,6	3,6	3,6	3,5	3,5	3,5
		-10,5	-11,0	3,7	3,7	3,7	3,7	3,7	3,7
		-9,5	-10,0	3,8	3,8	3,8	3,8	3,8	3,8
		-8,5	-9,1	3,9	3,9	3,9	3,9	3,9	3,9
		-7,0	-7,6	4,0	4,0	4,0	4,0	4,0	4,0
		-5,0	-5,6	4,2	4,2	4,2	4,2	4,2	4,2
		-3,0	-3,7	4,4	4,4	4,4	4,4	4,4	4,4
		0,0	-0,7	4,7	4,6	4,6	4,6	4,6	4,4
		3,0	2,2	4,9	4,9	4,9	4,8	4,7	4,4
		5,0	4,1	5,1	5,1	5,0	4,8	4,7	4,4
		7,0	6,0	5,2	5,2	5,0	4,8	4,7	4,4
		9,0	7,9	5,4	5,3	5,0	4,8	4,7	4,4
11,0	9,8	5,6	5,3	5,0	4,8	4,7	4,4		
13,0	11,8	5,6	5,3	5,0	4,8	4,7	4,4		
15,0	13,7	5,6	5,3	5,0	4,8	4,7	4,4		
50	6,3	-19,8	-20,0	3,7	3,7	3,7	3,7	3,7	3,7
		-18,8	-19,0	3,8	3,8	3,8	3,8	3,8	3,8
		-16,7	-17,0	4,1	4,0	4,0	4,0	4,0	4,0
		-14,7	-15,0	4,3	4,3	4,3	4,2	4,2	4,2
		-12,6	-13,0	4,5	4,5	4,5	4,5	4,5	4,5
		-10,5	-11,0	4,7	4,7	4,7	4,7	4,7	4,7
		-9,5	-10,0	4,8	4,8	4,8	4,8	4,8	4,8
		-8,5	-9,1	4,9	4,9	4,9	4,9	4,9	4,9
		-7,0	-7,6	5,1	5,1	5,1	5,1	5,1	5,1
		-5,0	-5,6	5,3	5,3	5,3	5,3	5,3	5,3
		-3,0	-3,7	5,5	5,5	5,5	5,5	5,5	5,5
		0,0	-0,7	5,9	5,9	5,8	5,8	5,8	5,5
		3,0	2,2	6,2	6,2	6,2	6,1	5,9	5,5
		5,0	4,1	6,4	6,4	6,3	6,1	5,9	5,5
		7,0	6,0	6,6	6,6	6,3	6,1	5,9	5,5
		9,0	7,9	6,8	6,7	6,3	6,1	5,9	5,5
11,0	9,8	7,0	6,7	6,3	6,1	5,9	5,5		
13,0	11,8	7,1	6,7	6,3	6,1	5,9	5,5		
15,0	13,7	7,1	6,7	6,3	6,1	5,9	5,5		
63	8,0	-19,8	-20,0	4,7	4,7	4,7	4,7	4,7	4,7
		-18,8	-19,0	4,9	4,9	4,8	4,8	4,8	4,8
		-16,7	-17,0	5,1	5,1	5,1	5,1	5,1	5,1
		-14,7	-15,0	5,4	5,4	5,4	5,4	5,4	5,4
		-12,6	-13,0	5,7	5,7	5,7	5,7	5,7	5,7
		-10,5	-11,0	6,0	6,0	6,0	6,0	6,0	5,9
		-9,5	-10,0	6,1	6,1	6,1	6,1	6,1	6,1
		-8,5	-9,1	6,3	6,3	6,2	6,2	6,2	6,2
		-7,0	-7,6	6,5	6,5	6,4	6,4	6,4	6,4
		-5,0	-5,6	6,8	6,7	6,7	6,7	6,7	6,7
		-3,0	-3,7	7,0	7,0	7,0	7,0	7,0	7,0
		0,0	-0,7	7,5	7,4	7,4	7,4	7,4	7,0
		3,0	2,2	7,9	7,8	7,8	7,7	7,5	7,0
		5,0	4,1	8,1	8,1	8,0	7,7	7,5	7,0
		7,0	6,0	8,4	8,4	8,0	7,7	7,5	7,0
		9,0	7,9	8,7	8,5	8,0	7,7	7,5	7,0
11,0	9,8	8,9	8,5	8,0	7,7	7,5	7,0		
13,0	11,8	9,0	8,5	8,0	7,7	7,5	7,0		
15,0	13,7	9,0	8,5	8,0	7,7	7,5	7,0		
80	10,0	-19,8	-20,0	5,9	5,9	5,9	5,9	5,9	5,8
		-18,8	-19,0	6,1	6,1	6,0	6,0	6,0	6,0
		-16,7	-17,0	6,4	6,4	6,4	6,4	6,4	6,4
		-14,7	-15,0	6,8	6,8	6,8	6,7	6,7	6,7
		-12,6	-13,0	7,1	7,1	7,1	7,1	7,1	7,1
		-10,5	-11,0	7,5	7,5	7,5	7,5	7,4	7,4
		-9,5	-10,0	7,7	7,7	7,6	7,6	7,6	7,6
		-8,5	-9,1	7,8	7,8	7,8	7,8	7,8	7,8
		-7,0	-7,6	8,1	8,1	8,1	8,1	8,0	8,0
		-5,0	-5,6	8,4	8,4	8,4	8,4	8,4	8,4
		-3,0	-3,7	8,8	8,8	8,7	8,7	8,7	8,7
		0,0	-0,7	9,3	9,3	9,3	9,3	9,3	8,7
		3,0	2,2	9,8	9,8	9,8	9,7	9,4	8,7
		5,0	4,1	10,2	10,1	10,0	9,7	9,4	8,7
		7,0	6,0	10,5	10,5	10,0	9,7	9,4	8,7
		9,0	7,9	10,8	10,6	10,0	9,7	9,4	8,7
11,0	9,8	11,2	10,6	10,0	9,7	9,4	8,7		
13,0	11,8	11,3	10,6	10,0	9,7	9,4	8,7		
15,0	13,7	11,3	10,6	10,0	9,7	9,4	8,7		

CA08A056

5 Таблицы мощности

5 - 2 Таблицы мощности, обогрев

FXMQ-P				TC: Общая мощность; кВт – SHC: Производительность по сухому теплу; кВт					
Размер элемента	Номинальная мощность	Наружная температура воздуха		Температура воздуха внутри помещения					
		°C сух. т.	°C вл.т..	16,0	18,0	20,0	21,0	22,0	24,0
100	12,5	-19,8	-20,0	7,4	7,4	7,3	7,3	7,3	7,3
		-18,8	-19,0	7,6	7,6	7,6	7,5	7,5	7,5
		-16,7	-17,0	8,0	8,0	8,0	8,0	8,0	8,0
		-14,7	-15,0	8,5	8,5	8,4	8,4	8,4	8,4
		-12,6	-13,0	8,9	8,9	8,9	8,9	8,9	8,8
		-10,5	-11,0	9,4	9,3	9,3	9,3	9,3	9,3
		-9,5	-10,0	9,6	9,6	9,5	9,5	9,5	9,5
		-8,5	-9,1	9,8	9,8	9,7	9,7	9,7	9,7
		-7,0	-7,6	10,1	10,1	10,1	10,1	10,1	10,0
		-5,0	-5,6	10,6	10,5	10,5	10,5	10,5	10,5
		-3,0	-3,7	11,0	11,0	10,9	10,9	10,9	10,9
		0,0	-0,7	11,6	11,6	11,6	11,6	11,6	10,9
		3,0	2,2	12,3	12,3	12,2	12,1	11,7	10,9
		5,0	4,1	12,7	12,7	12,5	12,1	11,7	10,9
		7,0	6,0	13,1	13,1	12,5	12,1	11,7	10,9
		9,0	7,9	13,5	13,3	12,5	12,1	11,7	10,9
		11,0	9,8	14,0	13,3	12,5	12,1	11,7	10,9
13,0	11,8	14,1	13,3	12,5	12,1	11,7	10,9		
15,0	13,7	14,1	13,3	12,5	12,1	11,7	10,9		
125	16,0	-19,8	-20,0	9,4	9,4	9,4	9,4	9,4	9,3
		-18,8	-19,0	9,7	9,7	9,7	9,7	9,6	9,6
		-16,7	-17,0	10,3	10,3	10,2	10,2	10,2	10,2
		-14,7	-15,0	10,9	10,8	10,8	10,8	10,8	10,7
		-12,6	-13,0	11,4	11,4	11,4	11,4	11,3	11,3
		-10,5	-11,0	12,0	12,0	11,9	11,9	11,9	11,9
		-9,5	-10,0	12,3	12,2	12,2	12,2	12,2	12,2
		-8,5	-9,1	12,5	12,5	12,5	12,5	12,4	12,4
		-7,0	-7,6	13,0	12,9	12,9	12,9	12,9	12,8
		-5,0	-5,6	13,5	13,5	13,5	13,4	13,4	13,4
		-3,0	-3,7	14,1	14,0	14,0	14,0	14,0	13,9
		0,0	-0,7	14,9	14,9	14,8	14,8	14,8	13,9
		3,0	2,2	15,7	15,7	15,7	15,5	15,0	13,9
		5,0	4,1	16,3	16,2	16,0	15,5	15,0	13,9
		7,0	6,0	16,8	16,8	16,0	15,5	15,0	13,9
		9,0	7,9	17,3	17,0	16,0	15,5	15,0	13,9
		11,0	9,8	17,9	17,0	16,0	15,5	15,0	13,9
13,0	11,8	18,1	17,0	16,0	15,5	15,0	13,9		
15,0	13,7	18,1	17,0	16,0	15,5	15,0	13,9		

CA08A056

6 Чертеж в масштабе и центр тяжести

6 - 1 Чертеж в масштабе

6

FXMQ40P

ПРИМЕЧАНИИ

- 1 Расположение таблички с данными изготовителя. Поверхность блока управления
- 2 Установите воздушный фильтр на всасывающей стороне. (Выбор колориметрического метода (гравитационного метода) 50% или более)
- 3 Не помещайте предметы, на которые не должна падать вода, под внутренним блоком. С него могут падать капли, если влажность превышает 80%, засорена сливная трубка или загрязнены воздушные фильтры.

Место для обслуживания

В соответствии с любым из приведенных ниже вариантов 1) - 3) оставьте место для обслуживания, например, проверки и технического обслуживания блока питания, сливных насосов и т.д.

- 1) Один смотровой лючок (450 x 450) на стороне блока управления и 300 мм или более под блоком. (Рис. А)
- 2) Один смотровой лючок (450 x 450) на стороне блока управления и (два) смотровых лючка под блоком (Вид по стрелке В-1)
- 3) 3 (три) смотровых лючка под блоком и блоком управления. (Вид по стрелке В-2)

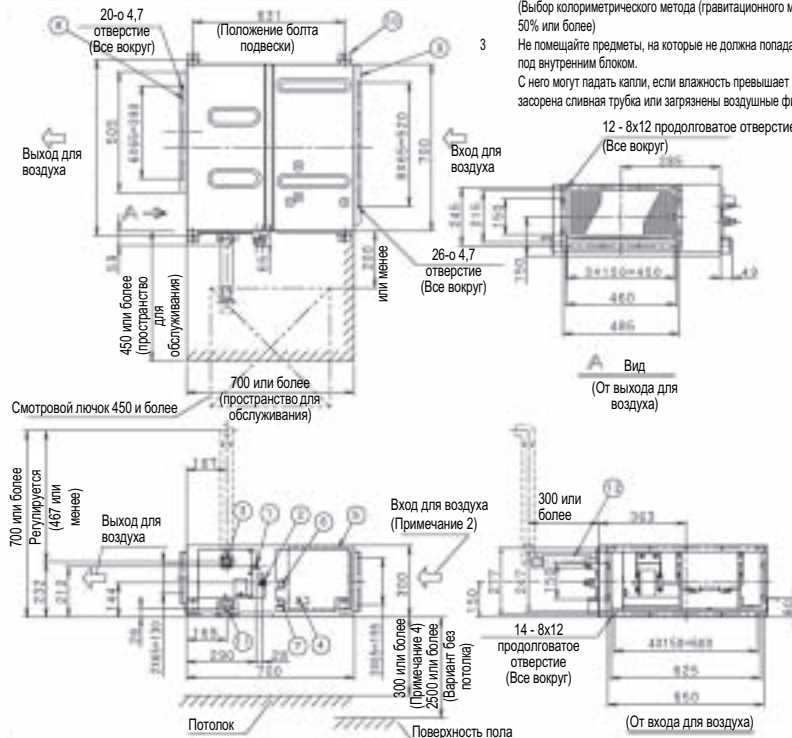

12	Сливной шланг (аксессуар)	O.D. о 32 (выход)
11	Гнездо (используется для технического обслуживания)	VP25 (O.D. о 32 /внутр.диам. о 25)
10	Крюк	Для M10
9	Фланец всасывания воздуха	
8	Фланец выпуска воздуха	
7	Соединение питания	
6	Проводное соединение между блоками	
5	Блок управления (внутри)	
4	Вывод заземления (в блоке управления)	M4
3	Соединение дренажной трубы	VP25 (O.D. о 32 /внутр.диам. о 25)
2	Соединение трубок для газа	о 12,7 соединение раструбом
1	Соединение трубок для жидкости	о 6,4 соединение раструбом
30001	НАИМЕНОВАНИЕ ДЕТАЛИ	ПРИМЕЧАНИЕ

3D060160

FXMQ50,63,80P

ПРИМЕЧАНИИ

- 1 Расположение таблички с данными изготовителя. Поверхность блока управления
- 2 Установите воздушный фильтр на всасывающей стороне. (Выбор колориметрического метода (гравитационного метода) 50% или более)
- 3 Не помещайте предметы, на которые не должна падать вода, под внутренним блоком. С него могут падать капли, если влажность превышает 80%, засорена сливная трубка или загрязнены воздушные фильтры.

Место для обслуживания

В соответствии с любым из приведенных ниже вариантов 1) - 3) оставьте место для обслуживания, например, проверки и технического обслуживания блока питания, сливных насосов и т.д.

- 1) Один смотровой лючок (450 x 450) на стороне блока управления и 300 мм или более под блоком. (Рис. А)
- 2) Один смотровой лючок (450 x 450) на стороне блока управления и (два) смотровых лючка под блоком (Вид по стрелке В-1)
- 3) 3 (три) смотровых лючка под блоком и блоком управления. (Вид по стрелке В-2)

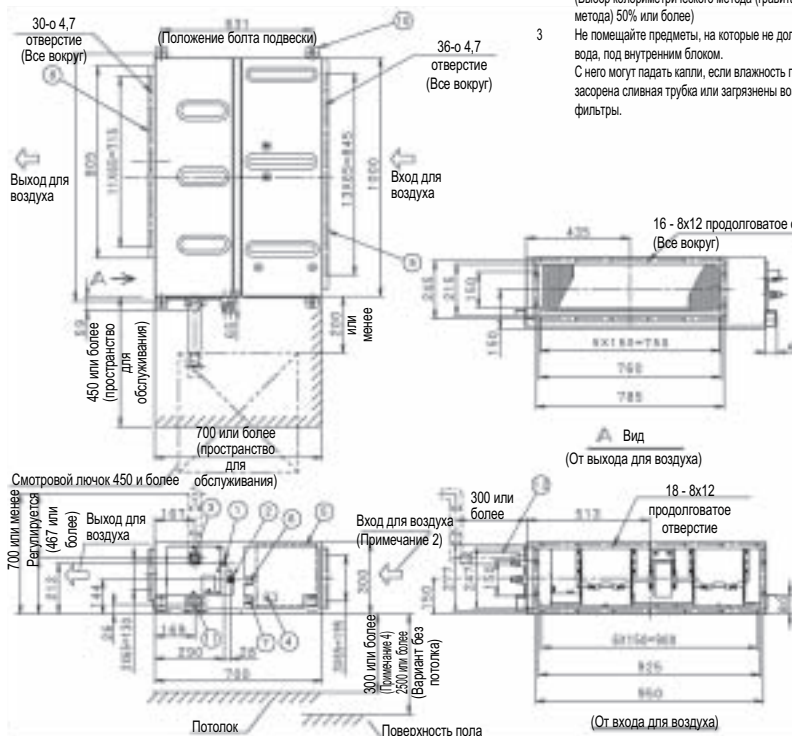

12	Сливной шланг (аксессуар)	O.D. о 32 (выход)
11	Гнездо (используется для технического обслуживания)	VP25 (O.D. о 32 /внутр.диам. о 25)
10	Крюк	Для M10
9	Фланец всасывания воздуха	
8	Фланец выпуска воздуха	
7	Соединение питания	
6	Проводное соединение между блоками	
5	Блок управления (внутри)	
4	Вывод заземления (в блоке управления)	M4
3	Соединение дренажной трубы	VP25 (O.D. о 32 /внутр.диам. о 25)
2	Соединение трубок для газа	о 15,9 соединение раструбом
1	Соединение трубок для жидкости	о 9,5 соединение раструбом
30001	НАИМЕНОВАНИЕ ДЕТАЛИ	ПРИМЕЧАНИЕ

3D060161

6 Чертеж в масштабе и центр тяжести

6 - 2 Центр тяжести

FXMQ-P

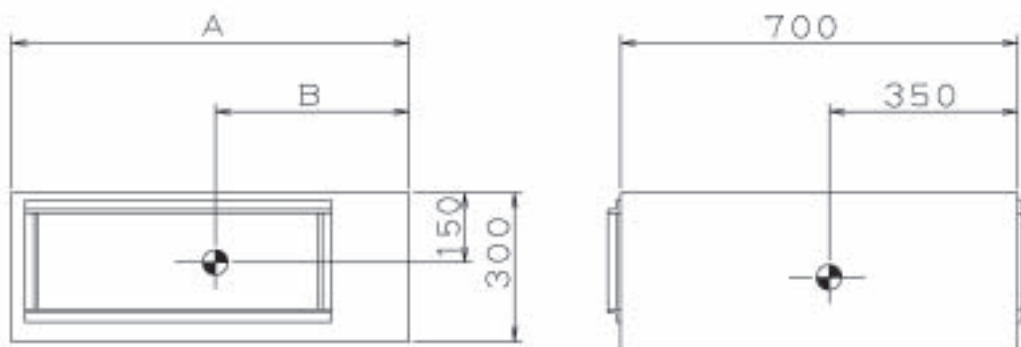

НАЗВАНИЕ МОДЕЛИ	A	B
FXMQ40P	700	280
FXMQ50•63•80P	1000	460
FXMQ100•125P	1400	600

4D060438

7 Схема трубной обвязки

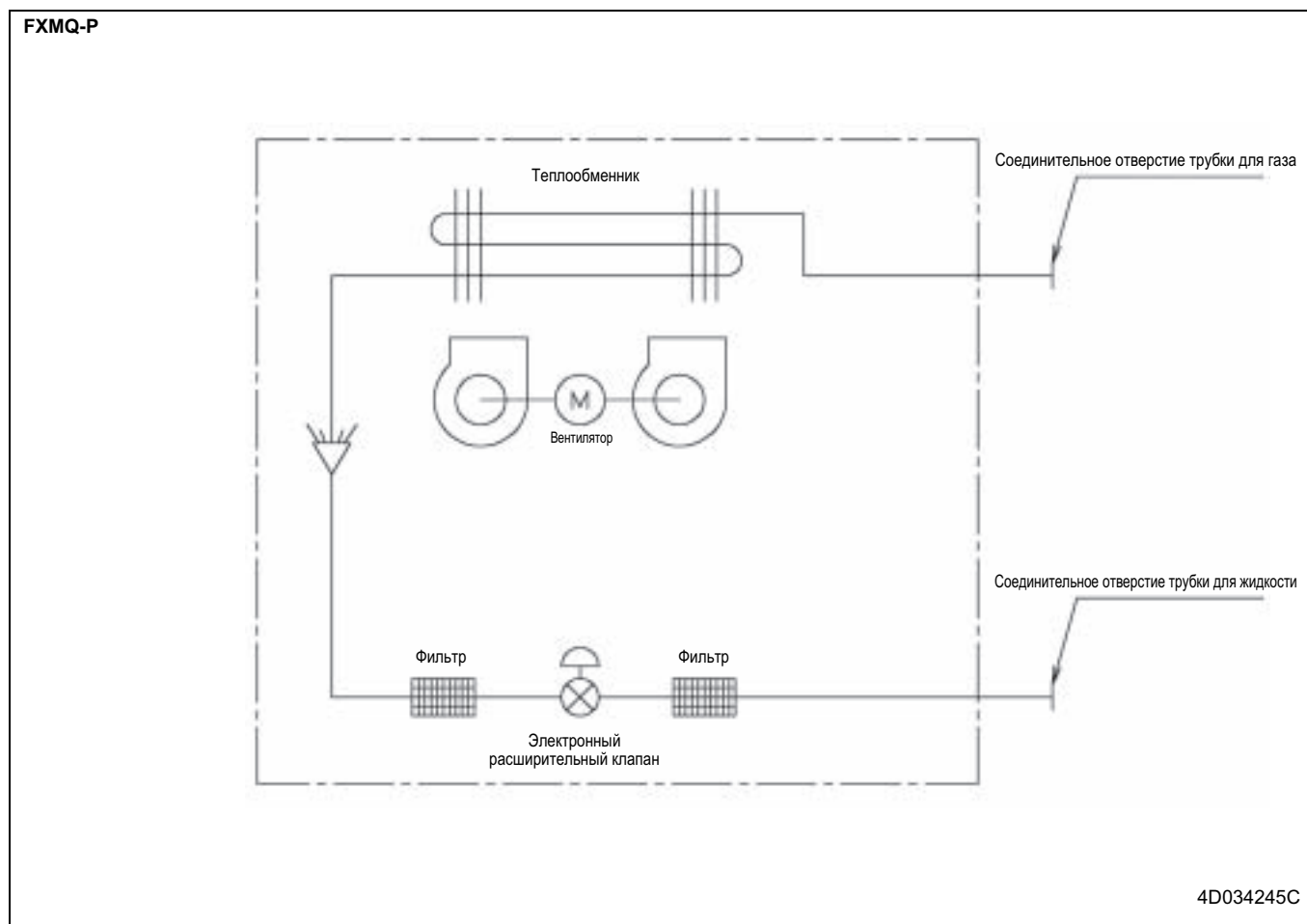

9 Данные по шуму

9 - 1 Спектр звукового давления

FXMQ40P

Уровень звукового давления, октавные полосы, дБ (0 дБ = 0,0002 мбар)
 Приблизительный порог слышимости непрерывного шума

Центральная частота октавы (Гц)

4D060446

ПРИМЕЧАНИИ

- Выше всего (дБ): (B, G, N уже выпрямлены)

Масштаб	Скорость воздушного потока		
	HH	H	L
A	39,0	37,0	35,0
C	45,0	42,0	41,0

- Условия работы:
 - Источник питания: 220-240 В 50 Гц / 220 В 60 Гц
 - Охлаждение - Температура возвращающегося воздуха: 27°C DB, 19°C вл.т
Внешняя температура: 35°C DB, 24°C WB
 - Нагрев - Температура возвращающегося воздуха: 20°C DB, 15°C вл.т
Внешняя температура: 7°C DB, 6°C WB
 - Внешнее статическое давление: 100 Па
- Измеряемое место: Звукоизмерительная камера
- Местоположение микрофона

Выпуск Вентиляционный канал Всасывание

- Рабочий шум отличается в зависимости от работы и внешних условий

FXMQ50P

Уровень звукового давления, октавные полосы, дБ (0 дБ = 0,0002 мбар)
 Приблизительный порог слышимости непрерывного шума

Центральная частота октавы (Гц)

4D060428

ПРИМЕЧАНИИ

- Выше всего (дБ): (B, G, N уже выпрямлены)

Масштаб	Скорость воздушного потока		
	HH	H	L
A	41,0	39,0	37,0
C	46,0	44,0	42,0

- Условия работы:
 - Источник питания: 220-240 В 50 Гц / 220 В 60 Гц
 - Охлаждение - Температура возвращающегося воздуха: 27°C DB, 19°C вл.т
Внешняя температура: 35°C DB, 24°C WB
 - Нагрев - Температура возвращающегося воздуха: 20°C DB, 15°C вл.т
Внешняя температура: 7°C DB, 6°C WB
 - Внешнее статическое давление: 100 Па
- Измеряемое место: Звукоизмерительная камера
- Местоположение микрофона

Выпуск Вентиляционный канал Всасывание

- Рабочий шум отличается от работы и внешних условий.

FXMQ63P

Уровень звукового давления, октавные полосы, дБ (0 дБ = 0,0002 мбар)
 Приблизительный порог слышимости непрерывного шума

Центральная частота октавы (Гц)

4D060447

ПРИМЕЧАНИИ

- Выше всего (дБ): (B, G, N уже выпрямлены)

Масштаб	Скорость воздушного потока		
	HH	H	L
A	42,0	40,0	38,0
C	48,0	46,0	44,0

- Условия работы:
 - Источник питания: 220-240 В 50 Гц / 220 В 60 Гц
 - Охлаждение: Температура возвращающегося воздуха: 27°C DB, 19°C вл.т
Внешняя температура: 35°C DB, 24°C WB
 - Нагревание: Температура возвращающегося воздуха: 20°C DB, 15°C вл.т
Внешняя температура: 7°C DB, 6°C WB
 - Внешнее статическое давление: 100 Па
- Измеряемое место: Звукоизмерительная камера
- Местоположение микрофона

Выпуск Вентиляционный канал Всасывание

- Рабочий шум отличается от работы и внешних условий.

FXMQ80P

Уровень звукового давления, октавные полосы, дБ (0 дБ = 0,0002 мбар)
 Приблизительный порог слышимости непрерывного шума

Центральная частота октавы (Гц)

4D060429

ПРИМЕЧАНИИ

- Выше всего (дБ): (B, G, N уже выпрямлены)

Масштаб	Скорость воздушного потока		
	HH	H	L
A	43,0	41,0	39,0
C	49,0	47,0	45,0

- Условия работы:
 - Источник питания: 220-240 В 50 Гц / 220 В 60 Гц
 - Охлаждение: Температура возвращающегося воздуха: 27°C DB, 19°C вл.т
Внешняя температура: 35°C DB, 24°C WB
 - Нагревание: Температура возвращающегося воздуха: 20°C DB, 15°C вл.т
Внешняя температура: 7°C DB, 6°C WB
 - Внешнее статическое давление: 100 Па
- Измеряемое место: Звукоизмерительная камера
- Местоположение микрофона

Выпуск Вентиляционный канал Всасывание

- Рабочий шум отличается от работы и внешних условий.

9 Данные по шуму

9 - 1 Спектр звукового давления

9

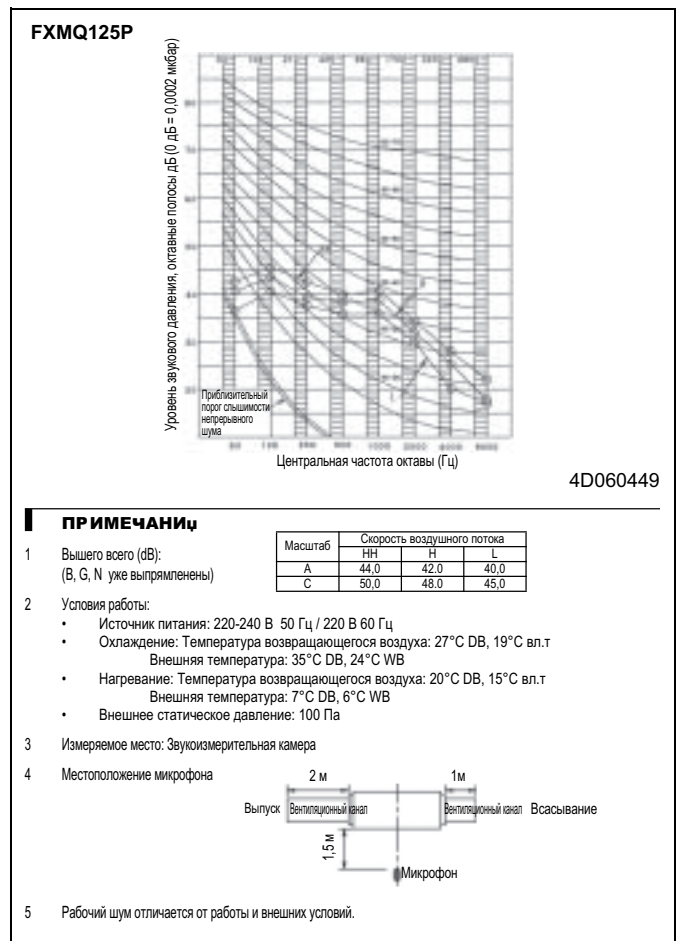
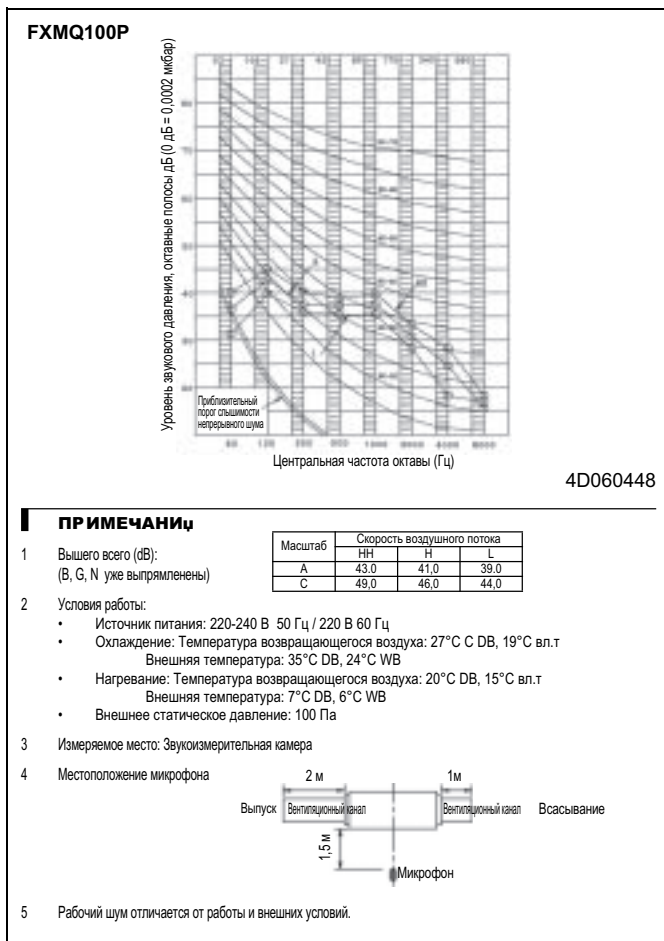

10 Характеристики вентилятора

FXMQ40P

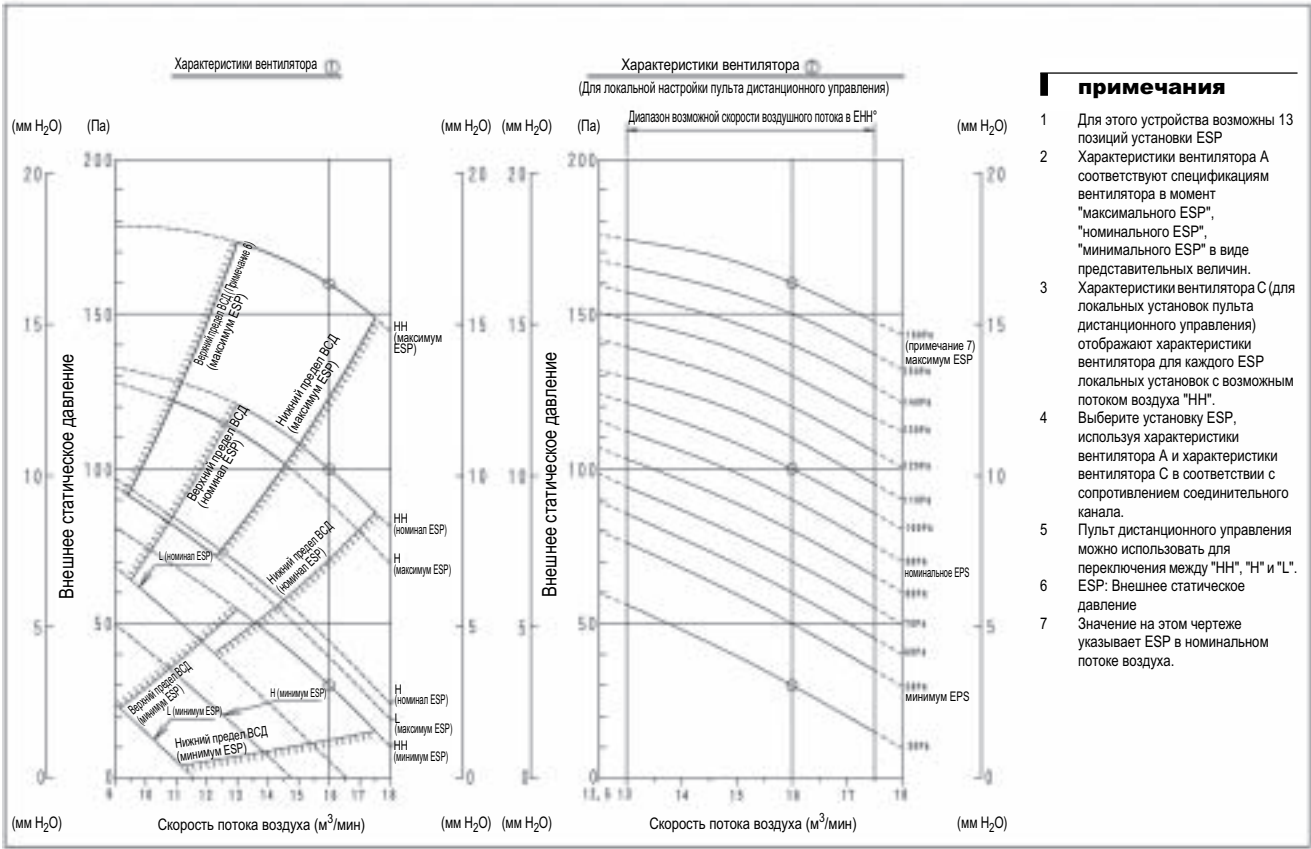

- примечания**
- 1 Для этого устройства возможны 13 позиций установки ESP
 - 2 Характеристики вентилятора А соответствуют спецификациям вентилятора в момент "максимального ESP", "номинального ESP", "минимального ESP" в виде представительных величин.
 - 3 Характеристики вентилятора С (для локальных установок пульта дистанционного управления) отображают характеристики вентилятора для каждого ESP локальных установок с возможным потоком воздуха "НН". Выберите установку ESP, используя характеристики вентилятора А и характеристики вентилятора С в соответствии с сопротивлением соединительного канала.
 - 4 Выберите установку ESP, используя характеристики вентилятора А и характеристики вентилятора С в соответствии с сопротивлением соединительного канала.
 - 5 Пульт дистанционного управления можно использовать для переключения между "НН", "Н" и "L".
 - 6 ESP: Внешнее статическое давление
 - 7 Значение на этом чертеже указывает ESP в номинальном потоке воздуха.

3D060456

FXMQ40P

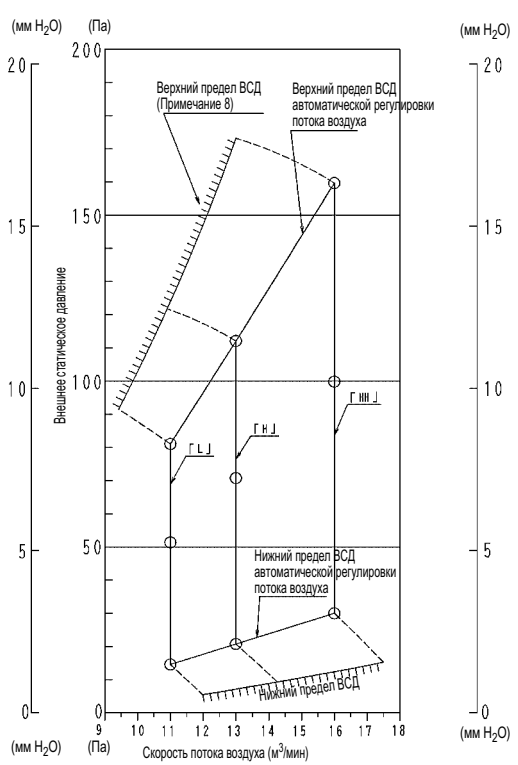

- ПРИМЕЧАНИЯ**
- 1 Для данного оборудования менее 10% объема воздуха обдува автоматически задается на этапе установки в зависимости от номинального потока воздуха.
 - 2 После завершения создания канала выполните локальную установку "автоматическая регулировка потока воздуха" с помощью пульта дистанционного управления.
 - 3 Порядок локальной установки "автоматической регулировки потока воздуха" изложен в руководстве по установке внутреннего блока.
 - 4 Внешнее статическое давление, которое может регулироваться функцией "автоматической регулировки потока воздуха", составляет 30 - 160 Па (Если поток воздуха является НН).
 - 5 Это не постоянно действующее автоматическое регулирование. Оно работает при потоке воздуха, отличающемся от номинального, в указанном выше диапазоне внешнего статического давления.
 - 6 На рисунке приведены характеристики вентилятора для режимов "НН" "Н" и "L".
 - 7 Пульт дистанционного управления можно использовать для переключения между "НН", "Н" и "L".
 - 8 ESP: внешнее статическое давление.

3D060577

10 Характеристики вентилятора

FXMQ50P

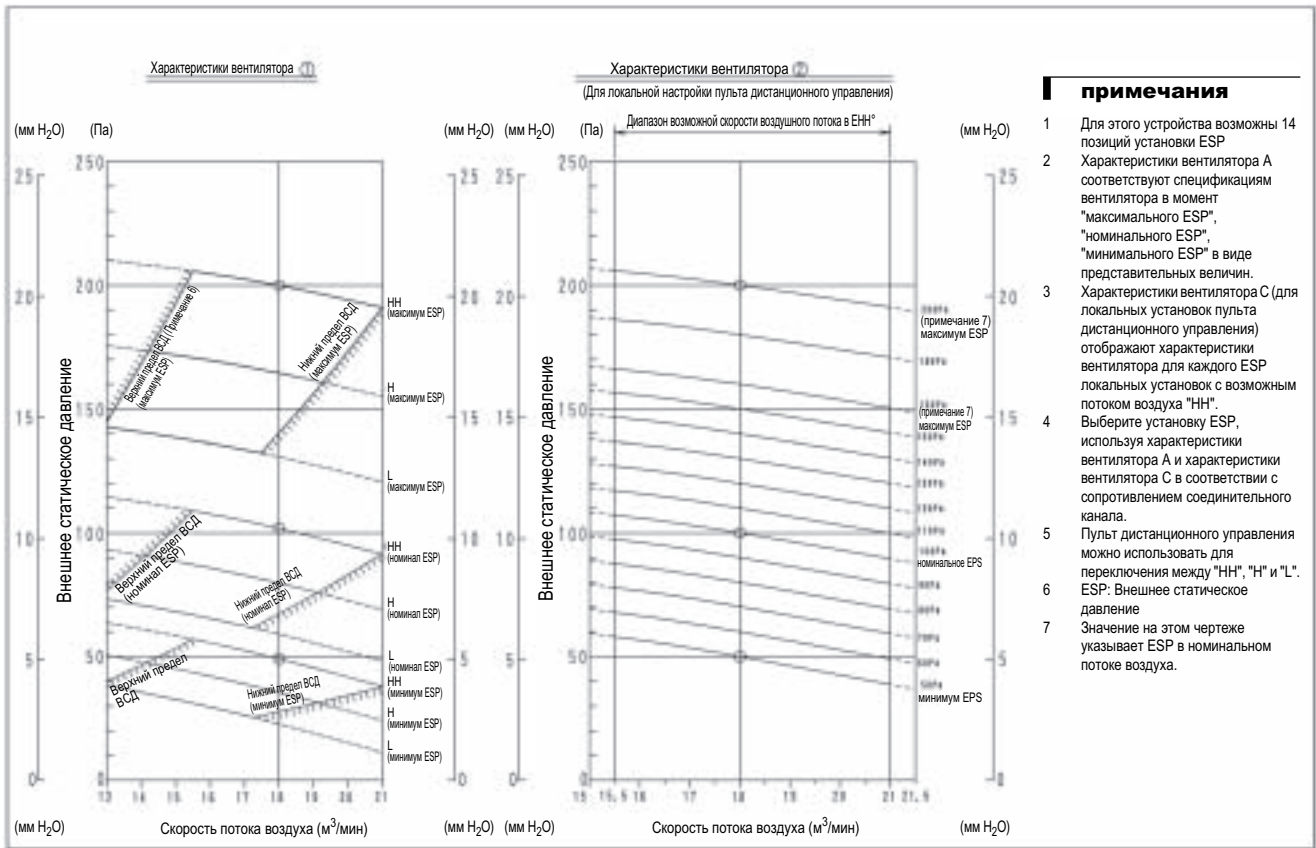

примечания

- 1 Для этого устройства возможны 14 позиций установки ESP
- 2 Характеристики вентилятора А соответствуют спецификациям вентилятора в момент "максимального ESP", "номинального ESP", "минимального ESP" в виде представительных величин.
- 3 Характеристики вентилятора С (для локальных установок пульта дистанционного управления) отображают характеристики вентилятора для каждого ESP локальных установок с возможным потоком воздуха "НН". Выберите установку ESP, используя характеристики вентилятора А и характеристики вентилятора С в соответствии с сопротивлением соединительного канала.
- 4 Пульт дистанционного управления можно использовать для переключения между "НН", "Н" и "L".
- 5 ESP: Внешнее статическое давление
- 6 Значение на этом чертеже указывает ESP в номинальном потоке воздуха.

3D060457

FXMQ50P

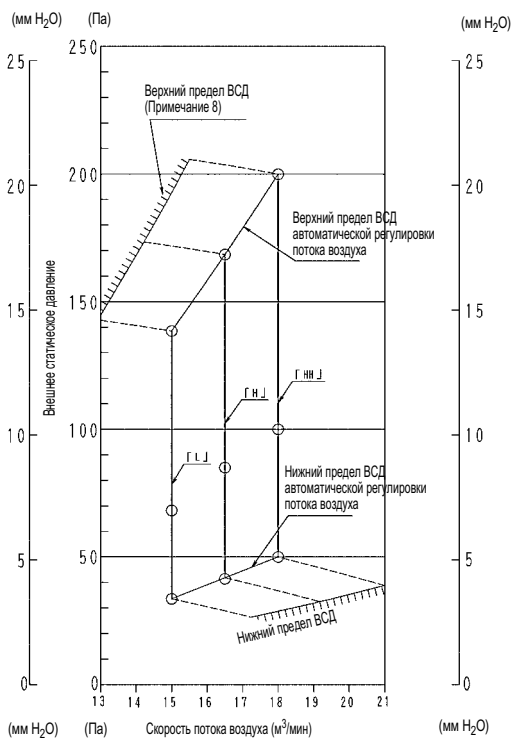

ПРИМЕЧАНИЯ

- 1 Для данного оборудования менее 10% объема воздуха обдува автоматически задается на этапе установки в зависимости от номинального потока воздуха.
- 2 После завершения создания канала выполните локальную установку "автоматическая регулировка потока воздуха" с помощью пульта дистанционного управления.
- 3 Порядок локальной установки "автоматической регулировки потока воздуха" изложен в руководстве по установке внутреннего блока.
- 4 Внешнее статическое давление, которое может регулироваться функцией "автоматической регулировки потока воздуха", составляет 50 - 200 Па (Если поток воздуха является НН).
- 5 Это не постоянно действующее автоматическое регулирование. Оно работает при потоке воздуха, отличающемся от номинального, в указанном выше диапазоне внешнего статического давления.
- 6 На рисунке приведены характеристики вентилятора для режимов "НН" "Н" и "L".
- 7 Пульт дистанционного управления можно использовать для переключения между "НН", "Н" и "L".
- 8 ESP: внешнее статическое давление.

3D060578

10 Характеристики вентилятора

FXMQ63P

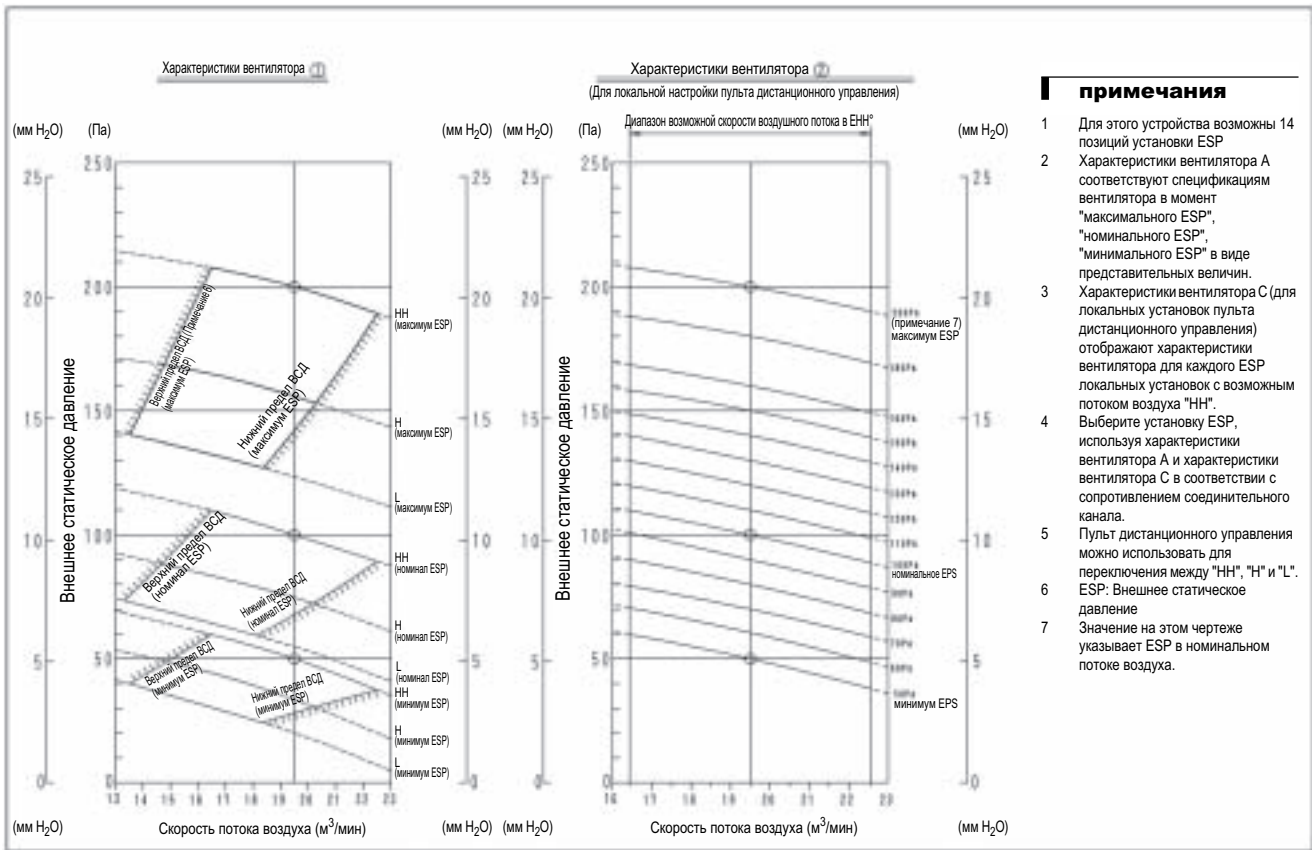

- примечания**
- 1 Для этого устройства возможны 14 позиций установки ESP
 - 2 Характеристики вентилятора А соответствуют спецификациям вентилятора в момент "максимального ESP", "номинального ESP", "минимального ESP" в виде представительных величин.
 - 3 Характеристики вентилятора С (для локальных установок пульта дистанционного управления) отображают характеристики вентилятора для каждого ESP локальных установок с возможным потоком воздуха "НН".
 - 4 Выберите установку ESP, используя характеристики вентилятора А и характеристики вентилятора С в соответствии с сопротивлением соединительного канала.
 - 5 Пульт дистанционного управления можно использовать для переключения между "НН", "Н" и "L".
 - 6 ESP: Внешнее статическое давление
 - 7 Значение на этом чертеже указывает ESP в номинальном потоке воздуха.

3D060458

FXMQ63P

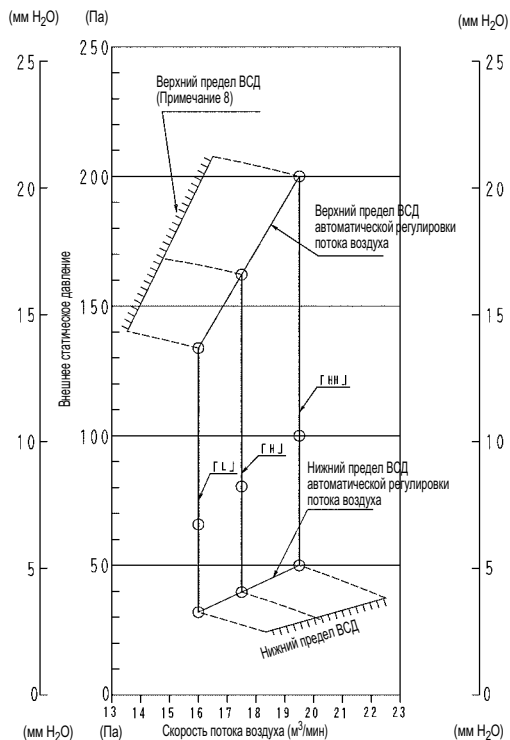

- ПРИМЕЧАНИЯ**
- 1 Для данного оборудования менее 10% объема воздуха обдува автоматически задается на этапе установки в зависимости от номинального потока воздуха.
 - 2 После завершения создания канала выполните локальную установку "автоматическая регулировка потока воздуха" с помощью пульта дистанционного управления.
 - 3 Порядок локальной установки "автоматической регулировки потока воздуха" изложен в руководстве по установке внутреннего блока.
 - 4 Внешнее статическое давление, которое может регулироваться функцией "автоматической регулировки потока воздуха", составляет 50 - 200 Па (Если поток воздуха является НН).
 - 5 Это не постоянно действующее автоматическое регулирование. Оно работает при потоке воздуха, отличающемся от номинального, в указанном выше диапазоне внешнего статического давления.
 - 6 На рисунке приведены характеристики вентилятора для режимов "НН" "Н" и "L".
 - 7 Пульт дистанционного управления можно использовать для переключения между "НН", "Н" и "L".
 - 8 ESP: внешнее статическое давление.

3D060579

10 Характеристики вентилятора

10

FXMQ80P

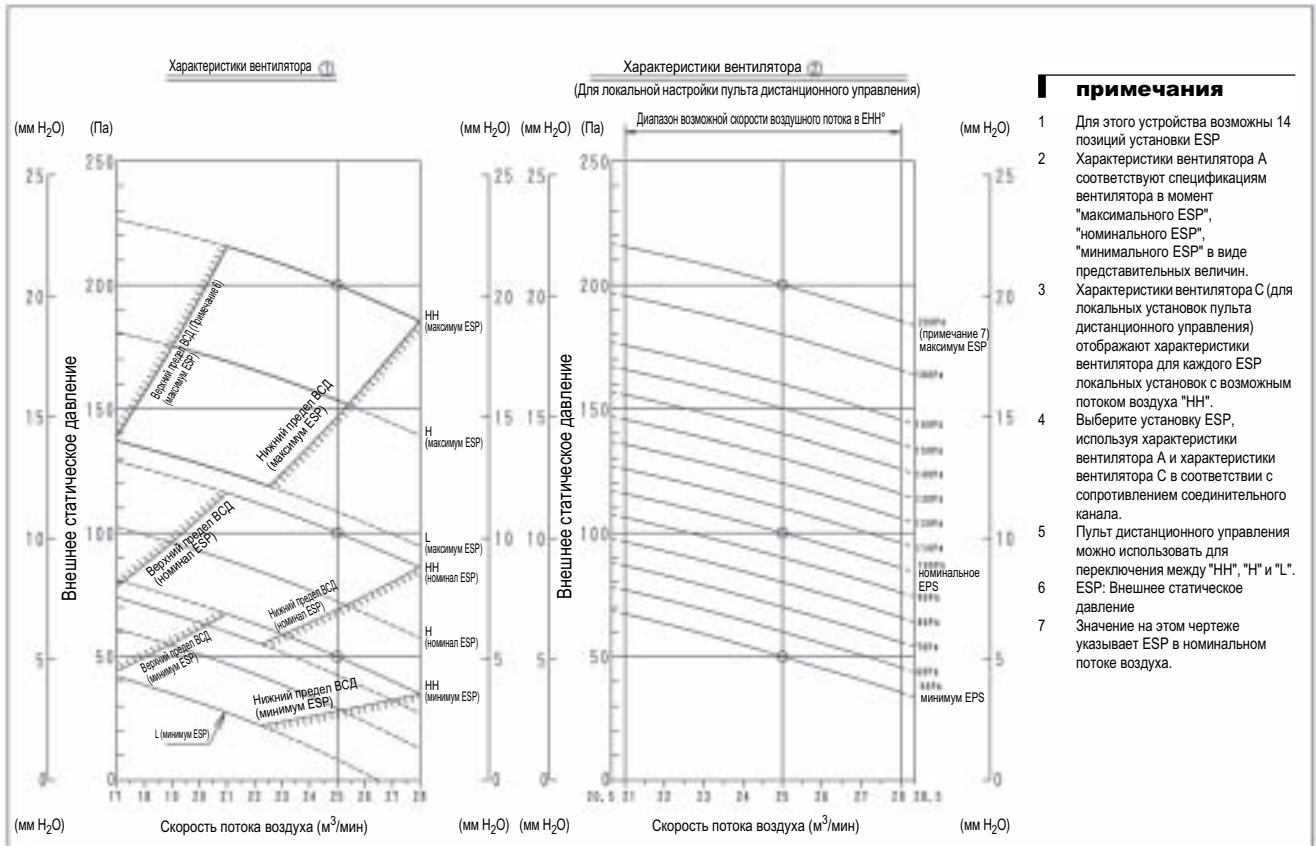

3D060459

FXMQ80P

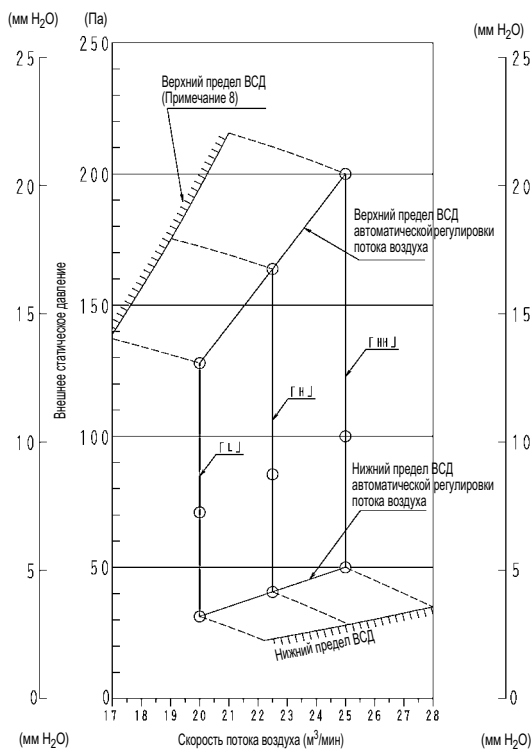

ПРИМЕЧАНИЯ

- 1 Для данного оборудования менее 10% объема воздуха обдува автоматически задается на этапе установки в зависимости от номинального потока воздуха.
- 2 После завершения создания канала выполните локальную установку "автоматическая регулировка потока воздуха" с помощью пульта дистанционного управления.
- 3 Порядок локальной установки "автоматической регулировки потока воздуха" изложен в руководстве по установке внутреннего блока.
- 4 Внешнее статическое давление, которое может регулироваться функцией "автоматической регулировки потока воздуха", составляет 50 - 200 Па (Если поток воздуха является НН).
- 5 Это не постоянно действующее автоматическое регулирование. Оно работает при потоке воздуха, отличающемся от номинального, в указанном выше диапазоне внешнего статического давления.
- 6 На рисунке приведены характеристики вентилятора для режимов "НН" "Н" и "L".
- 7 Пульт дистанционного управления можно использовать для переключения между "НН", "Н" и "L".
- 8 ESP: внешнее статическое давление.

3D060580

10 Характеристики вентилятора

FXMQ100P

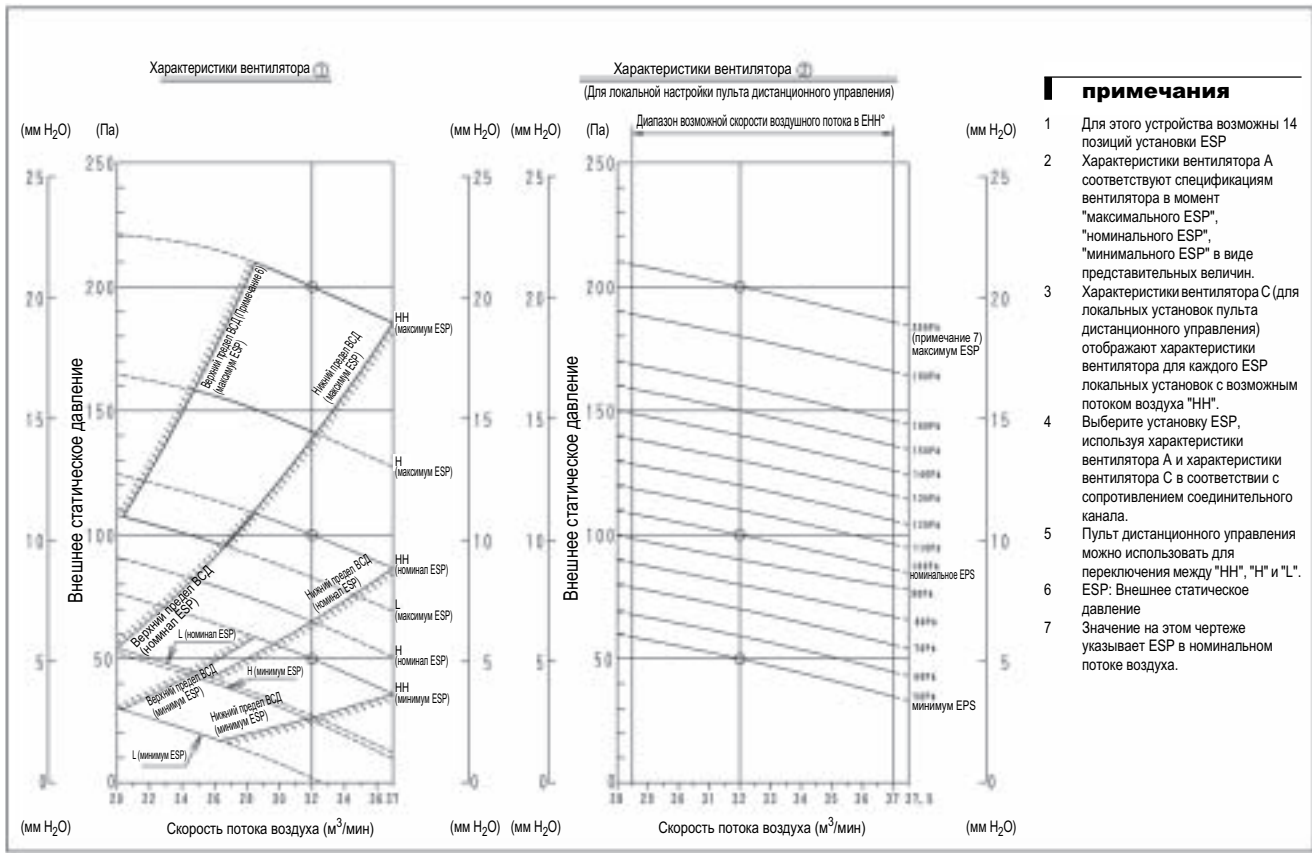

примечания

- 1 Для этого устройства возможны 14 позиций установки ESP
- 2 Характеристики вентилятора А соответствуют спецификациям вентилятора в момент "максимального ESP", "номинального ESP", "минимального ESP" в виде представительных величин.
- 3 Характеристики вентилятора С (для локальных установок пульт дистанционного управления) отображают характеристики вентилятора для каждого ESP локальных установок с возможным потоком воздуха "НН".
- 4 Выберите установку с возможным потоком воздуха "НН", используя характеристики вентилятора А и характеристики вентилятора С в соответствии с сопротивлением соединительного канала.
- 5 Пульт дистанционного управления можно использовать для переключения между "НН", "Н" и "L".
- 6 ESP: Внешнее статическое давление
- 7 Значение на этом чертеже указывает ESP в номинальном потоке воздуха.

3D060460

FXMQ100P

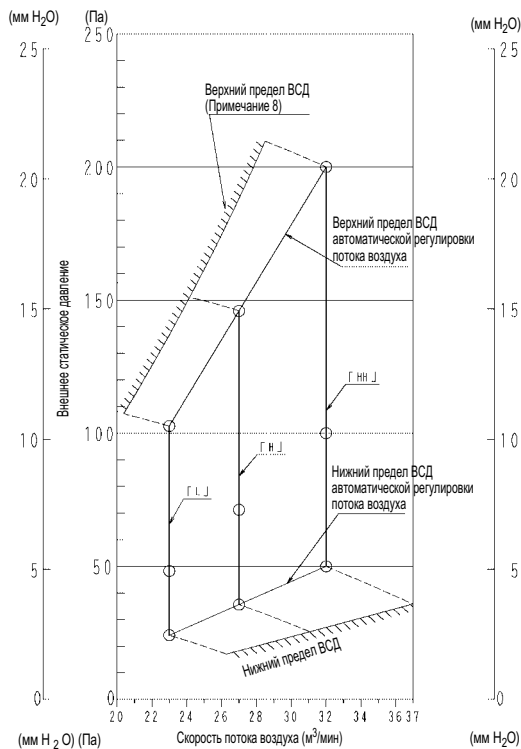

ПРИМЕЧАНИЯ

- 1 Для данного оборудования менее 10% объема воздуха обдува автоматически задается на этапе установки в зависимости от номинального потока воздуха.
- 2 После завершения создания канала выполните локальную установку "автоматическая регулировка потока воздуха" с помощью пульта дистанционного управления.
- 3 Порядок локальной установки "автоматической регулировки потока воздуха" изложен в руководстве по установке внутреннего блока.
- 4 Внешнее статическое давление, которое может регулироваться функцией "автоматической регулировки потока воздуха", составляет 50 - 200 Па (Если поток воздуха является НН).
- 5 Это не постоянно действующее автоматическое регулирование. Оно работает при потоке воздуха, отличающемся от номинального, в указанном выше диапазоне внешнего статического давления.
- 6 На рисунке приведены характеристики вентилятора для режимов "НН" "Н" и "L".
- 7 Пульт дистанционного управления можно использовать для переключения между "НН", "Н" и "L".
- 8 ESP: внешнее статическое давление.

3D060581

10 Характеристики вентилятора

FXMQ125P

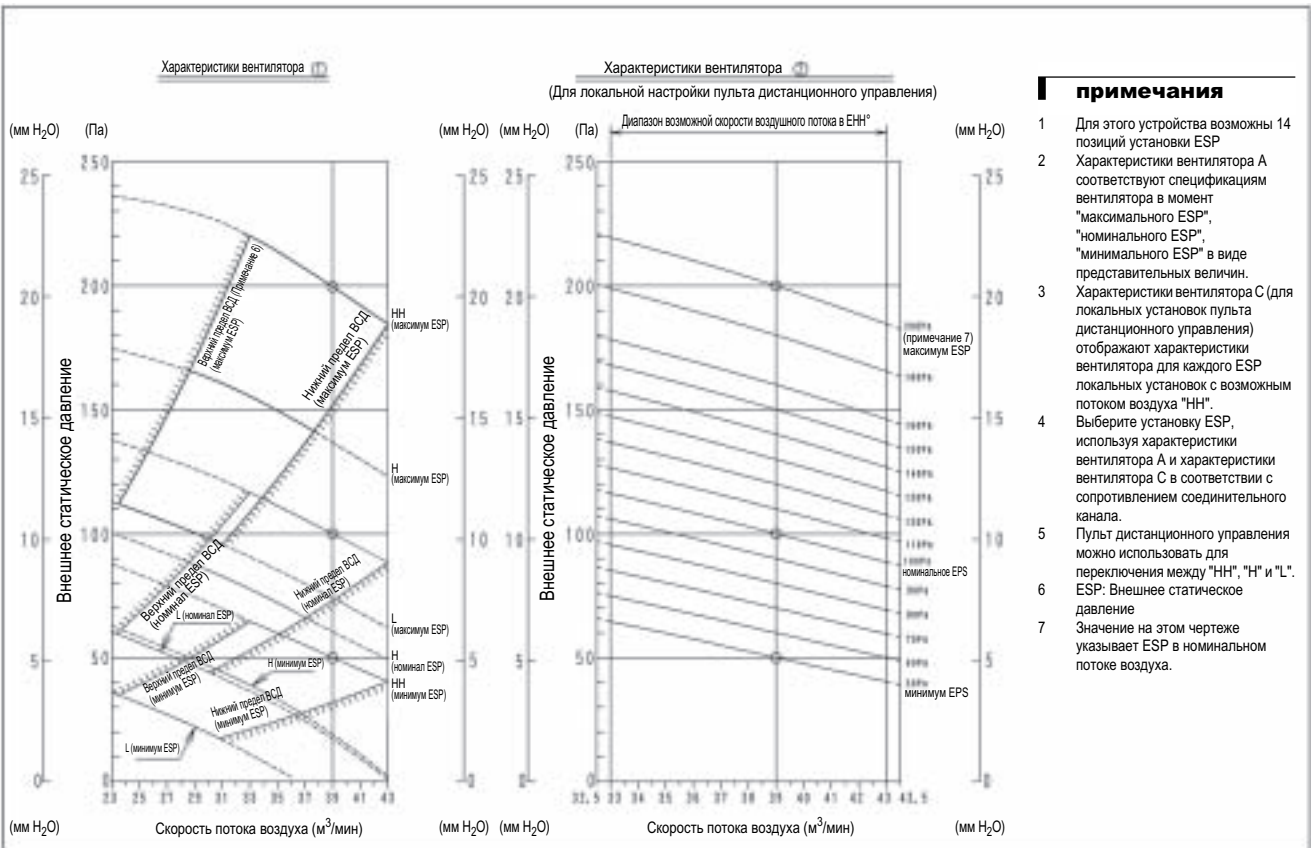

- примечания**
- 1 Для этого устройства возможны 14 позиций установки ESP
 - 2 Характеристики вентилятора А соответствуют спецификациям вентилятора в момент "максимального ESP", "номинального ESP", "минимального ESP" в виде представительных величин.
 - 3 Характеристики вентилятора С (для локальных установок пульта дистанционного управления) отображают характеристики вентилятора для каждого ESP локальных установок с возможным потоком воздуха "НН".
 - 4 Выберите установку ESP, используя характеристики вентилятора А и характеристики вентилятора С в соответствии с сопротивлением соединительного канала.
 - 5 Пульт дистанционного управления можно использовать для переключения между "НН", "Н" и "L".
 - 6 ESP: Внешнее статическое давление
 - 7 Значение на этом чертеже указывает ESP в номинальном потоке воздуха.

3D060461

FXMQ125P

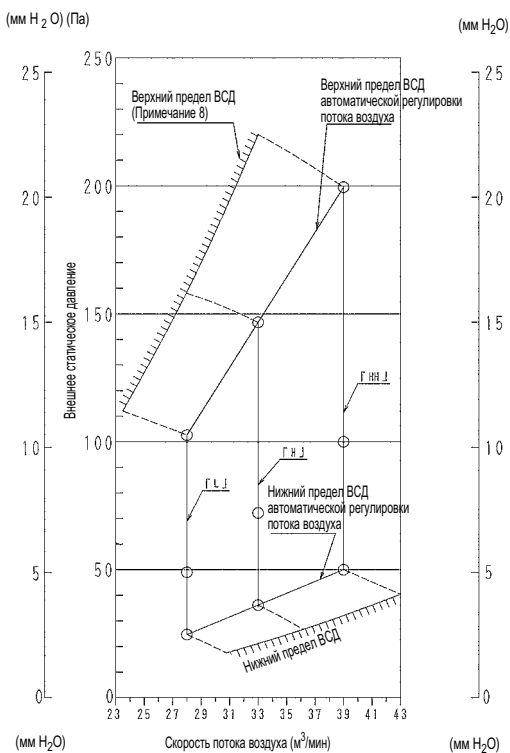

- ПРИМЕЧАНИЯ**
- 1 Для данного оборудования менее 10% объема воздуха обдува автоматически задается на этапе установки в зависимости от номинального потока воздуха.
 - 2 После завершения создания канала выполните локальную установку "автоматическая регулировка потока воздуха" с помощью пульта дистанционного управления.
 - 3 Порядок локальной установки "автоматической регулировки потока воздуха" изложен в руководстве по установке внутреннего блока.
 - 4 Внешнее статическое давление, которое может регулироваться функцией "автоматической регулировки потока воздуха", составляет 50 - 200 Па (Если поток воздуха является НН).
 - 5 Это не постоянно действующее автоматическое регулирование. Оно работает при потоке воздуха, отличающемся от номинального, в указанном выше диапазоне внешнего статического давления.
 - 6 На рисунке приведены характеристики вентилятора для режимов "НН" "Н" и "L".
 - 7 Пульт дистанционного управления можно использовать для переключения между "НН", "Н" и "L".
 - 8 ESP: внешнее статическое давление.

3D060582

In all of us,
a green heart



Компания Daikin занимает уникальное положение в области производства оборудования для кондиционирования воздуха, компрессоров и хладагентов. Это стало причиной ее активного участия в решении экологических проблем. В течение нескольких лет, деятельность компании Daikin была направлена на то, чтобы достичь лидирующего положения по поставкам продукции, которая в минимальной степени влияет на окружающую среду. Эта задача требует, чтобы разработка и проектирование широкого спектра продуктов и систем управления выполнялись с учетом экологических требований, и были направлены на сохранение энергии и снижение объема отходов.

DAIKIN EUROPE N.V.

Naamloze Vennootschap
Zandvoordestraat 300
B-8400 Oostende, Belgium
www.daikin.eu
BTW: BE 0412 120 336
RPR Oostende



Компания Daikin Europe NV прошла аттестацию своей Системы управления качеством по стандартам обеспечения качества согласно регистру Ллойда в соответствии с ISO9001. ISO9001 определяет качество в отношении проектирования, разработки, производства, а также услуг, относящихся к продукции.



ISO14001 обеспечивает эффективную систему мер по охране окружающей среды, помогающую защитить здоровье человека и окружающую среду от потенциального воздействия нашей деятельности, продукции и услуг и направленную на поддержание и повышение качества окружающей среды.



Блоки от фирмы Daikin Europe NV удовлетворяют требованиям Европейских норм, гарантирующих безопасность изделия.

Программа сертификации EUROVENT не распространяется на системы VRV®.

"Настоящая публикация составлена только для справочных целей, и не является предложением, обязательным для выполнения компанией Daikin Europe N.V. Содержание этой публикации составлено компанией Daikin Europe N.V. на основании сведений, которыми она располагает. Компания не дает прямую или связанную гарантию относительно полноты, точности, надежности или соответствия конкретной цели содержания публикации и продуктов (и услуг), представленных в ней. Технические характеристики (и цены) могут быть изменены без предварительного уведомления. Компания Daikin Europe N.V. отказывается от какой-либо ответственности за прямые или косвенные убытки, понимаемые в самом широком смысле, вытекающие из прямого или косвенного использования и/или трактовки данной публикации. На все содержание распространяется авторское право Daikin Europe N.V."

