

Технические данные

4-поточный потолочный подвесной
кассетный блок

FXUQ-MAV1 & BEVQ-MAVE

Применяемые системы

VRV® III-S

VRV® III

VRV®-WII

R-410A

2e

СОДЕРЖАНИЕ

FXUQ-MAV1

1	Характеристики	2
	Технические характеристики	2
	Электрические характеристики	3
2	Безопасность	3
3	Дополнительные функции	3
4	Системы управления	4
5	Таблицы мощности	5
	Таблицы мощности, охлаждение	5
	Таблицы мощности, обогрев	6
6	Чертеж в масштабе и центр тяжести	7
	Чертеж в масштабе	7
7	Схема трубной обвязки	8
8	Монтажная схема	9
	Монтажная схема	9
9	Данные по шуму	10
	Спектр звукового давления	10
10	Схема потока воздуха	11
11	Распределительная коробка - BEVQ-MAVE	14
	Технические характеристики	14
	Чертеж в масштабе и центр тяжести	15
	Схема трубной обвязки	17
	Монтажная схема	18

1 Характеристики

1-1 Технические характеристики				FXUQ71MAV1	FXUQ100MAV1	FXUQ125MAV1
Потребляемая мощность (номинальная)	Охлаждение	кВт	0.180	0.289	0.289	
	Нагрев	кВт	0.160	0.269	0.269	
Корпус	Цвет	Белый				
	Материал	Резина				
Размеры	Упаковка	Высота	мм	230	295	295
		Ширина	мм	960	960	960
		Глубина	мм	960	960	960
	Блок	Высота	мм	165	230	230
		Ширина	мм	895	895	895
		Глубина	мм	895	895	895
Вес	Вес установки	кг	25	31	31	
	Масса брутто	кг	35	42	42	
Теплообменник	Размеры	Длина	мм	2101	2101	2101
		К-во рядов		3	3	3
		Шаг оребрения	мм	1.50	1.50	1.50
		К-во заходов		8	8	12
		Фронтальная поверхность	м ²	0.265	0.353	0.353
		К-во секций		6	8	8
		Пустое отверстие трубной доски			4	
	Ребро	Тип оребрения	Теплообменник с поперечным соединением оребрения (многожалюзийные ребра и трубки N-hix)			
Вентилятор	Тип	Турбовентилятор				
	Количество	1				
Расход воздуха	Охлаждение	Высокий	м ³ /мин	19.00	29.00	32.00
		Низкий	м ³ /мин	14.00	21.00	23.00
	Нагрев	Высокий	м ³ /мин	19.00	29.00	32.00
		Низкий	м ³ /мин	14.00	21.00	23.00
Вентилятор	Двигатель	Ступени		2	2	2
		Производительность (высокая)	Вт	45	90	90
Хладагент	Наименование	R-410A				
Уровень шума	Охлаждение	Уровень звуковой мощности (номинальная)	дБ(А)	56.0	59.0	60.0
		Охлаждение	Уровень звукового давления	Высокий	дБ(А)	40.0
Нагрев	Уровень звукового давления	Высокий	дБ(А)	35.0	38.0	39.0
		Низкий	дБ(А)	40.0	43.0	44.0
Подсоединение труб	Жидкость (OD)	Тип	Соединение с развальцовкой			
		Диаметр	мм	9.5	9.5	9.5
	Газ	Тип	Соединение с развальцовкой			
		Диаметр	мм	15.9	15.9	15.9
	Дренаж	Диаметр	мм	ID 20/OD 26		
	Тепловая изоляция	Теплостойкий пенополиэтилен, стандартный пенополиэтилен				
Воздушный фильтр	Полимерная сетка, стойкая к образованию плесени					
Устройство	Тепловая защита двигателя вентилятора					
Стандартные принадлежности	Стандартные принадлежности	Руководство по установке и эксплуатации				
		Сливной шланг				
		Металлический зажим				
		Изоляция фитинга				
		Уплотнительные подушки				
		Зажимы				
		Шайба				

1 Характеристики

1-2 Электрические характеристики			FXUQ71MAV1	FXUQ100MAV1	FXUQ125MAV1
Электропитание	Наименование		V1		
	Фаза		1	1	1
	Частота	Гц	50	50	50
	Напряжение		В 220-240		
Ток	Ток при полной нагрузке (FLA)	А	0.60	1.00	1.00
Notes			Более подробно условные соединения приведены на сайте http://extranet.daikineurope.com , выберите "E-data books". Затем щелкните на наименование нужного документа.		

2 Безопасность

		FXUQ71MA	FXUQ100MA	FXUQ125MA
Тепловая защита двигателя вентилятора	°C	Выкл: 130 ^{±5}		
4D013856E				

3 Дополнительные функции

	FXUQ71MA	FXUQ100MA	FXUQ125MA	
ЭЛЕМЕНТ УПЛОТНЕНИЯ ВЫПУСКА ВОЗДУХА	KDBHJ49F80	KDBHJ49F140		
ДЕКОРАТИВНАЯ ПАНЕЛЬ ДЛЯ ПОДАЧИ ВОЗДУХА	KDBTJ49F80	KDBTJ49F140		
НАБОР ВЕРТИКАЛЬНЫХ ЖАЛЮЗИЙНЫХ ЗАСЛОНОК	KDGJ49F80	KDGJ49F140		
ЗАПАСНОЙ ФИЛЬТР ДЛИТЕЛЬНОГО СРОКА СЛУЖБЫ	KAFJ495F140			
L КОМПЛЕКТ ОБВЯЗКИ СОЕДИНИТЕЛЬНЫХ ТРУБ	KHFP49M140			
3D045452A				

4 Системы управления

Индивидуальные системы управления

		FXUQ71MA	FXUQ100MA	FXUQ125MA
ПРОВОДНОЙ ПУЛЬТ ДИСТАНЦИОННОГО УПРАВЛЕНИЯ			BRC1D52	
ПУЛЬТ ДИСТАНЦИОННОГО УПРАВЛЕНИЯ	Тепловой насос		BRC7C528W	
	Только охлаждение		BRC7C529W	

Централизованные системы управления

		FXUQ71MA	FXUQ100MA	FXUQ125MA
ЦЕНТРАЛЬНЫЙ ПУЛЬТ ДИСТАНЦИОННОГО УПРАВЛЕНИЯ			DCS302B51	
ЕДИНОЕ ДВУХПОЗИЦИОННОЕ УПРАВЛЕНИЕ			DCS301B51	
ТАЙМЕР РАСПИСАНИЯ			DST301B51	

Прочее

		FXUQ71MA	FXUQ100MA	FXUQ125MA
Адаптер группового управления *1			KRP4A53	
Адаптер интерфейса для серии Sky Air			DTA102A52	
Установочный блок для адаптера PCB			KRP1B97	
ТЕЛЕМЕТРИЧЕСКИЙ ДАТЧИК			KRCS01-1	
Соединитель для принудительного включения и выключения			EKR0R0	

3D045452A

ПРИМЕЧАНИЕ

- 1 * Требуется установочный блок для адаптера PCB (KRP1B97).

5 Таблицы мощности

5 - 1 Таблицы мощности, охлаждение

FXUQ-MA																
TC — полная производительность, кВт; SHC — производительность по явному теплу, кВт																
Типо-размер	Номи-нальная произво-дитель-ность	Темпе-ратура наруж-ного воздуха	Температура воздуха в помещении													
			14,0WB		16,0WB		18,0WB		19,0WB		20,0WB		22,0WB		24,0WB	
			20,0DB		23,0DB		26,0DB		27,0DB		28,0DB		30,0DB		32,0DB	
			°CDB	TC	SHC	TC	SHC	TC	SHC	TC	SHC	TC	SHC	TC	SHC	TC
71	8,0	10,0	5,4	4,8	6,4	5,2	7,5	5,8	8,0	6,0	8,5	6,0	9,6	6,2	10,5	6,3
		12,0	5,4	4,8	6,4	5,2	7,5	5,8	8,0	6,0	8,5	6,0	9,6	6,2	10,4	6,2
		14,0	5,4	4,8	6,4	5,2	7,5	5,8	8,0	6,0	8,5	6,0	9,6	6,2	10,3	6,2
		16,0	5,4	4,8	6,4	5,2	7,5	5,8	8,0	6,0	8,5	6,0	9,6	6,2	10,1	6,1
		18,0	5,4	4,8	6,4	5,2	7,5	5,8	8,0	6,0	8,5	6,0	9,6	6,2	10,0	6,0
		20,0	5,4	4,8	6,4	5,2	7,5	5,8	8,0	6,0	8,5	6,0	9,6	6,2	9,8	5,9
		21,0	5,4	4,8	6,4	5,2	7,5	5,8	8,0	6,0	8,5	6,0	9,6	6,2	9,8	5,9
		23,0	5,4	4,8	6,4	5,2	7,5	5,8	8,0	6,0	8,5	6,0	9,4	6,2	9,6	5,8
		25,0	5,4	4,8	6,4	5,2	7,5	5,8	8,0	6,0	8,5	6,0	9,3	6,1	9,5	5,7
		27,0	5,4	4,8	6,4	5,2	7,5	5,8	8,0	6,0	8,5	6,0	9,2	6,0	9,4	5,7
		29,0	5,4	4,8	6,4	5,2	7,5	5,8	8,0	6,0	8,5	6,0	9,0	5,9	9,2	5,7
		31,0	5,4	4,8	6,4	5,2	7,5	5,8	8,0	6,0	8,5	6,0	8,9	5,8	9,1	5,6
		33,0	5,4	4,8	6,4	5,2	7,5	5,8	8,0	6,0	8,5	6,0	8,7	5,8	8,9	5,6
		35,0	5,4	4,8	6,4	5,2	7,5	5,8	8,0	6,0	8,4	6,0	8,6	5,7	8,8	5,5
37,0	5,4	4,8	6,4	5,2	7,5	5,8	8,0	5,9	8,3	6,0	8,5	5,8	8,7	5,4		
39,0	5,4	4,8	6,4	5,2	7,5	5,8	8,0	6,1	8,1	5,9	8,3	5,6	8,5	5,4		
100	11,2	10,0	7,6	6,6	9,0	7,1	10,5	8,0	11,2	8,2	11,9	8,3	13,4	8,4	14,7	8,5
		12,0	7,6	6,6	9,0	7,1	10,5	8,0	11,2	8,2	11,9	8,3	13,4	8,4	14,5	8,4
		14,0	7,6	6,6	9,0	7,1	10,5	8,0	11,2	8,2	11,9	8,3	13,4	8,4	14,4	8,3
		16,0	7,6	6,6	9,0	7,1	10,5	8,0	11,2	8,2	11,9	8,3	13,4	8,4	14,2	8,2
		18,0	7,6	6,6	9,0	7,1	10,5	8,0	11,2	8,2	11,9	8,3	13,4	8,4	14,0	8,1
		20,0	7,6	6,6	9,0	7,1	10,5	8,0	11,2	8,2	11,9	8,3	13,4	8,4	13,8	8,0
		21,0	7,6	6,6	9,0	7,1	10,5	8,0	11,2	8,2	11,9	8,3	13,4	8,4	13,7	7,9
		23,0	7,6	6,6	9,0	7,1	10,5	8,0	11,2	8,2	11,9	8,3	13,2	8,2	13,5	7,8
		25,0	7,6	6,6	9,0	7,1	10,5	8,0	11,2	8,2	11,9	8,3	13,0	8,1	13,3	7,7
		27,0	7,6	6,6	9,0	7,1	10,5	8,0	11,2	8,2	11,9	8,3	12,8	8,0	13,1	7,7
		29,0	7,6	6,6	9,0	7,1	10,5	8,0	11,2	8,2	11,9	8,3	12,6	7,9	12,9	7,6
		31,0	7,6	6,6	9,0	7,1	10,5	8,0	11,2	8,2	11,9	8,3	12,4	7,9	12,7	7,6
		33,0	7,6	6,6	9,0	7,1	10,5	8,0	11,2	8,2	11,9	8,3	12,2	7,8	12,5	7,6
		35,0	7,6	6,6	9,0	7,1	10,5	8,0	11,2	8,2	11,8	8,3	12,1	7,7	12,3	7,4
37,0	7,6	6,6	9,0	7,1	10,5	8,0	11,2	8,2	11,6	8,3	11,9	7,7	12,2	7,3		
39,0	7,6	6,6	9,0	7,1	10,5	8,0	11,2	8,2	11,4	8,2	11,7	7,6	12,0	7,3		
125	14,0	10,0	9,5	8,0	11,3	9,0	13,1	9,9	14,0	10,4	14,9	10,6	16,8	10,7	18,4	10,8
		12,0	9,5	8,0	11,3	9,0	13,1	9,9	14,0	10,4	14,9	10,6	16,8	10,7	18,2	10,7
		14,0	9,5	8,0	11,3	9,0	13,1	9,9	14,0	10,4	14,9	10,6	16,8	10,7	18,0	10,5
		16,0	9,5	8,0	11,3	9,0	13,1	9,9	14,0	10,4	14,9	10,6	16,8	10,7	17,7	10,4
		18,0	9,5	8,0	11,3	9,0	13,1	9,9	14,0	10,4	14,9	10,6	16,8	10,7	17,5	10,2
		20,0	9,5	8,0	11,3	9,0	13,1	9,9	14,0	10,4	14,9	10,6	16,8	10,7	17,2	10,1
		21,0	9,5	8,0	11,3	9,0	13,1	9,9	14,0	10,4	14,9	10,6	16,8	10,7	17,1	10,0
		23,0	9,5	8,0	11,3	9,0	13,1	9,9	14,0	10,4	14,9	10,6	16,5	10,5	16,9	9,9
		25,0	9,5	8,0	11,3	9,0	13,1	9,9	14,0	10,4	14,9	10,6	16,3	10,4	16,6	9,9
		27,0	9,5	8,0	11,3	9,0	13,1	9,9	14,0	10,4	14,9	10,6	16,1	10,2	16,4	9,8
		29,0	9,5	8,0	11,3	9,0	13,1	9,9	14,0	10,4	14,9	10,6	15,8	10,1	16,2	9,7
		31,0	9,5	8,0	11,3	9,0	13,1	9,9	14,0	10,4	14,9	10,6	15,6	10,0	15,9	9,6
		33,0	9,5	8,0	11,3	9,0	13,1	9,9	14,0	10,4	14,9	10,6	15,3	9,9	15,7	9,6
		35,0	9,5	8,0	11,3	9,0	13,1	9,9	14,0	10,4	14,8	10,5	15,1	9,9	15,4	9,4
37,0	9,5	8,0	11,3	9,0	13,1	9,9	14,0	10,4	14,5	10,5	14,9	9,8	15,2	9,4		
39,0	9,5	8,0	11,3	9,0	13,1	9,9	14,0	10,4	14,3	10,2	14,6	9,6	15,0	9,3		

ED39335P11

5 Таблицы мощности

5 - 2 Таблицы мощности, обогрев

FXUQ-MA									
Типоразмер	Номинальная производительность	Температура наружного воздуха		Температура воздуха в помещении, °C по сухому термометру					
		°C по сухому термометру	°C по влажному термометру	16,0	18,0	20,0	21,0	22,0	24,0
				кВт	кВт	кВт	кВт	кВт	кВт
71	9,0	-19,8	-20,0	5,3	5,3	5,3	5,3	5,3	5,3
		-18,8	-19,0	5,5	5,5	5,4	5,4	5,4	5,4
		-16,7	-17,0	5,8	5,8	5,8	5,7	5,7	5,7
		-14,7	-15,0	6,1	6,1	6,1	6,1	6,1	6,1
		-12,6	-13,0	6,4	6,4	6,4	6,4	6,4	6,4
		-10,5	-11,0	6,7	6,7	6,7	6,7	6,7	6,7
		-9,5	-10,0	6,9	6,9	6,9	6,9	6,9	6,8
		-8,5	-9,1	7,1	7,0	7,0	7,0	7,0	7,0
		-7,0	-7,6	7,3	7,3	7,3	7,3	7,2	7,2
		-5,0	-5,6	7,6	7,6	7,6	7,6	7,5	7,5
		-3,0	-3,7	7,9	7,9	7,9	7,9	7,9	7,9
		0,0	-0,7	8,4	8,4	8,3	8,3	8,3	7,9
		3,0	2,2	8,9	8,8	8,8	8,7	8,4	7,9
		5,0	4,1	9,1	9,1	9,0	8,7	8,4	7,9
		7,0	6,0	9,5	9,4	9,0	8,7	8,4	7,9
		9,0	7,9	9,8	9,6	9,0	8,7	8,4	7,9
11,0	9,8	10,1	9,6	9,0	8,7	8,4	7,9		
13,0	11,8	10,1	9,6	9,0	8,7	8,4	7,9		
15,0	13,7	10,1	9,6	9,0	8,7	8,4	7,9		
100	12,5	-19,8	-20,0	7,4	7,4	7,3	7,3	7,3	7,3
		-18,8	-19,0	7,6	7,6	7,6	7,5	7,5	7,5
		-16,7	-17,0	8,0	8,0	8,0	8,0	8,0	8,0
		-14,7	-15,0	8,5	8,5	8,4	8,4	8,4	8,4
		-12,6	-13,0	8,9	8,9	8,9	8,9	8,9	8,8
		-10,5	-11,0	9,4	9,3	9,3	9,3	9,3	9,3
		-9,5	-10,0	9,6	9,6	9,5	9,5	9,5	9,5
		-8,5	-9,1	9,8	9,8	9,7	9,7	9,7	9,7
		-7,0	-7,6	10,1	10,1	10,1	10,1	10,1	10,0
		-5,0	-5,6	10,6	10,5	10,5	10,5	10,5	10,5
		-3,0	-3,7	11,0	11,0	10,9	10,9	10,9	10,9
		0,0	-0,7	11,6	11,6	11,6	11,6	11,6	10,9
		3,0	2,2	12,3	12,3	12,2	12,1	11,7	10,9
		5,0	4,1	12,7	12,7	12,5	12,1	11,7	10,9
		7,0	6,0	13,1	13,1	12,5	12,1	11,7	10,9
		9,0	7,9	13,5	13,3	12,5	12,1	11,7	10,9
11,0	9,8	14,0	13,3	12,5	12,1	11,7	10,9		
13,0	11,8	14,1	13,3	12,5	12,1	11,7	10,9		
15,0	13,7	14,1	13,3	12,5	12,1	11,7	10,9		
125	14,0	-19,8	-20,0	8,3	8,2	8,2	8,2	8,2	8,2
		-18,8	-19,0	8,5	8,5	8,4	8,4	8,4	8,4
		-16,7	-17,0	9,0	9,0	9,0	8,9	8,9	8,9
		-14,7	-15,0	9,5	9,5	9,5	9,4	9,4	9,4
		-12,6	-13,0	10,0	10,0	10,0	10,0	9,9	9,9
		-10,5	-11,0	10,5	10,5	10,4	10,4	10,4	10,4
		-9,5	-10,0	10,8	10,7	10,7	10,7	10,7	10,6
		-8,5	-9,1	11,0	10,9	10,9	10,9	10,9	10,8
		-7,0	-7,6	11,3	11,3	11,3	11,3	11,2	11,2
		-5,0	-5,6	11,8	11,8	11,8	11,8	11,7	11,7
		-3,0	-3,7	12,3	12,3	12,3	12,2	12,2	12,2
		0,0	-0,7	13,0	13,0	13,0	13,0	13,0	12,2
		3,0	2,2	13,8	13,7	13,7	13,6	13,1	12,2
		5,0	4,1	14,2	14,2	14,0	13,6	13,1	12,2
		7,0	6,0	14,7	14,7	14,0	13,6	13,1	12,2
		9,0	7,9	15,2	14,9	14,0	13,6	13,1	12,2
11,0	9,8	15,6	14,9	14,0	13,6	13,1	12,2		
13,0	11,8	15,8	14,9	14,0	13,6	13,1	12,2		
15,0	13,7	15,8	14,9	14,0	13,6	13,1	12,2		

ED39335P12

6 Чертеж в масштабе и центр тяжести

6 - 1 Чертеж в масштабе

FXUQ71MA

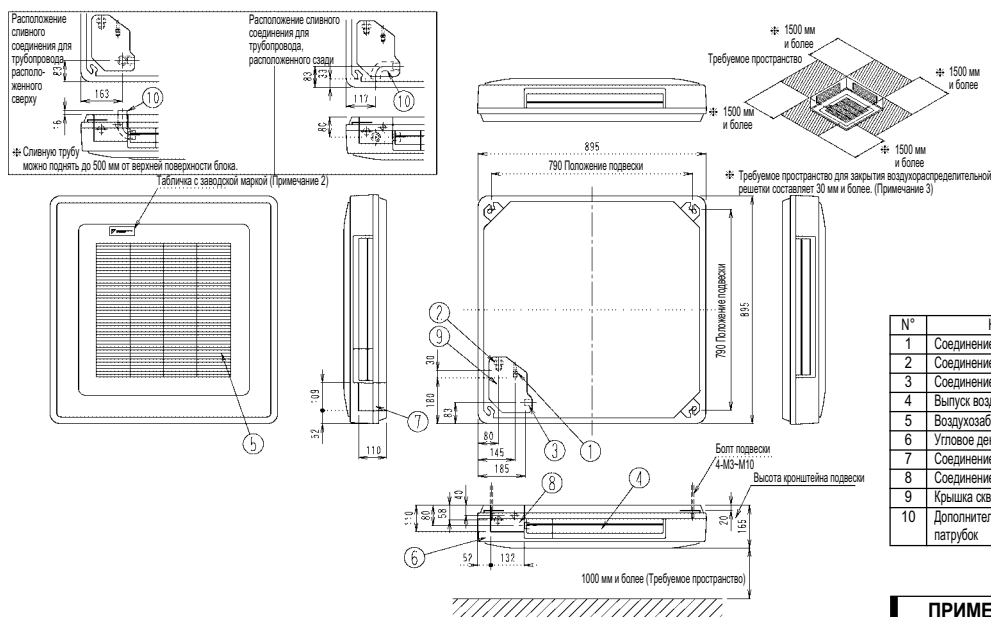

N°	Название детали	Описание
1	Соединение жидкостного трубопровода	ø9,5 Соединение раструбом
2	Соединение газопровода	ø15,9 Соединение раструбом
3	Соединение сливной трубы	VP25
4	Выпуск воздуха	
5	Воздухозаборная решетка	
6	Угловое декоративное покрытие	
7	Соединение трубопровода справа	
8	Соединение трубопровода сзади	
9	Крышка сквозного прохождения трубы	
10	Дополнительный сливной коленчатый патрубков	

ПРИМЕЧАНИЯ

- 1 Расположение ярлыка изготовителя: на раструбе.
- 2 Здесь поступает сигнал от пульта дистанционного управления. Более подробная информация приведена на чертеже контроллера беспроводного дистанционного управления.
- 3 При закрытии воздухораспределительной решетки (2 или 3-поточная подача), направление соединения труб будет ограничено, см. Руководство по установке.

3D013860D

FXUQ100-125MA

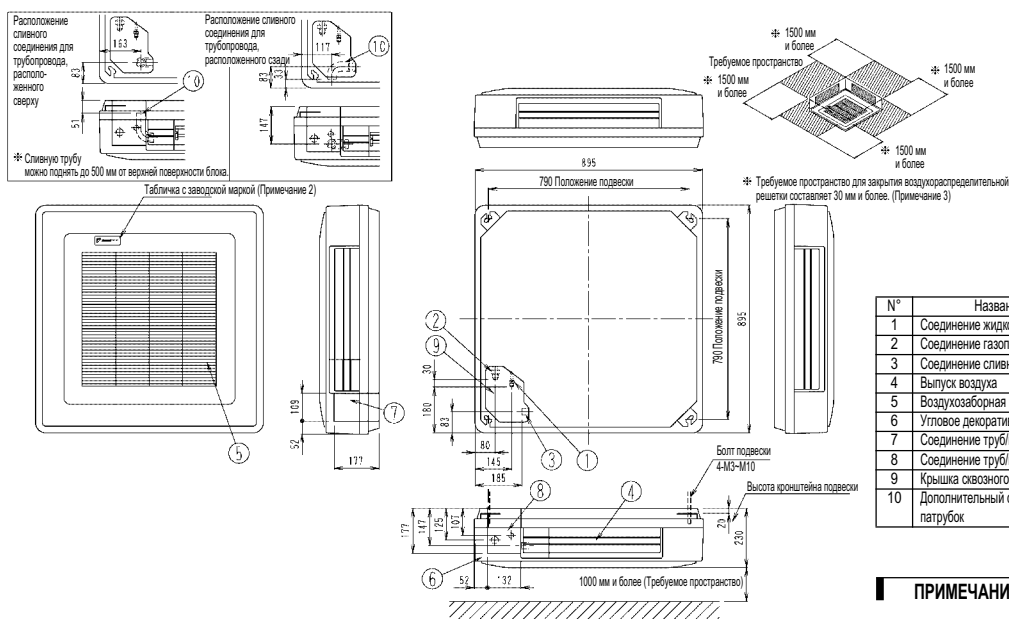

N°	Название детали	Описание
1	Соединение жидкостного трубопровода	ø9,5 Соединение раструбом
2	Соединение газопровода	ø15,9 Соединение раструбом
3	Соединение сливной трубы	VP25
4	Выпуск воздуха	
5	Воздухозаборная решетка	
6	Угловое декоративное покрытие	
7	Соединение трубопровода справа	
8	Соединение трубопровода сзади	
9	Крышка сквозного прохождения трубы	
10	Дополнительный сливной коленчатый патрубков	

ПРИМЕЧАНИЯ

- 1 Расположение ярлыка изготовителя: на раструбе.
- 2 Здесь поступает сигнал от пульта дистанционного управления. Более подробная информация приведена на чертеже контроллера беспроводного дистанционного управления.
- 3 При закрытии воздухораспределительной решетки (2 или 3-поточная подача), направление соединения труб будет ограничено, см. Руководство по установке.

3D044898B

7 Схема трубной обвязки

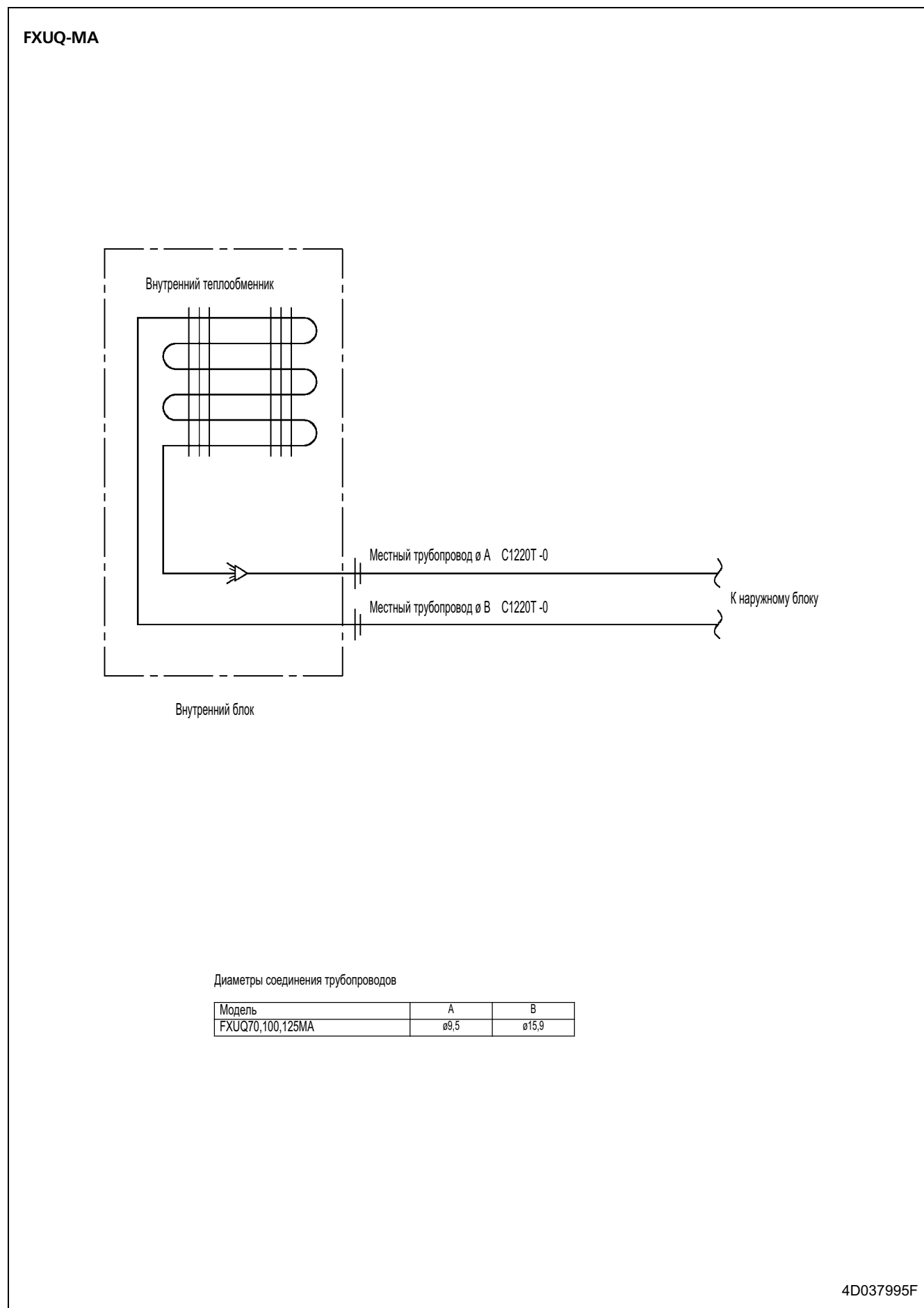

8 Монтажная схема

8 - 1 Монтажная схема

FXUQ-MA

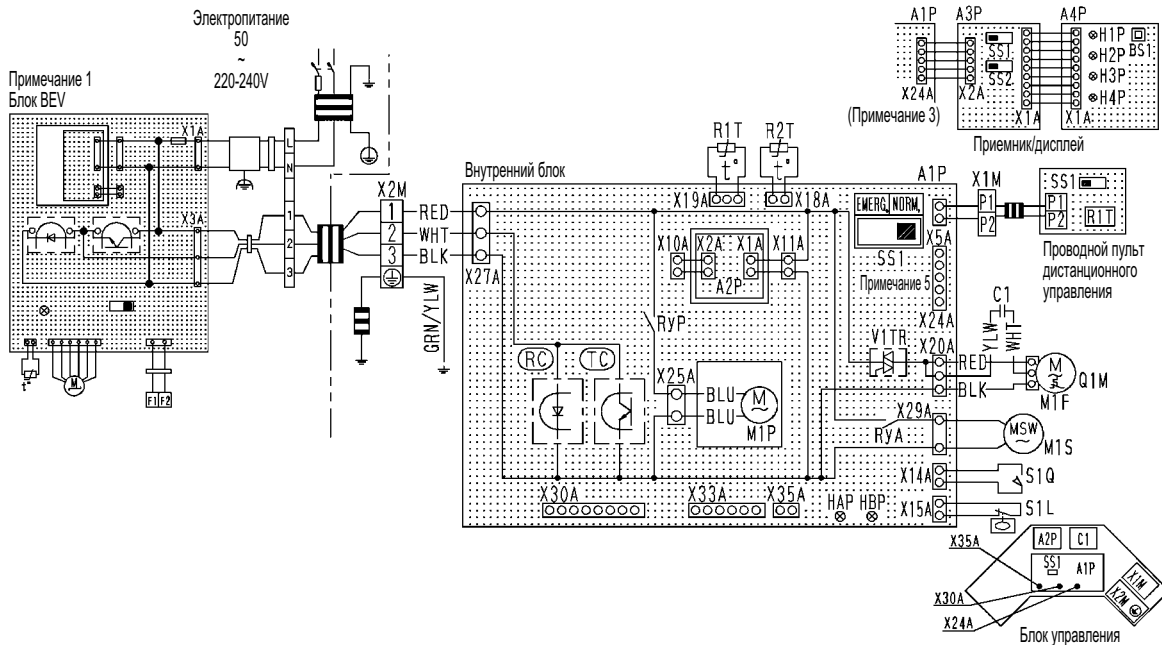

Внутренний блок	S1Q	Ограничительный переключатель (поворотная заслонка)	Приемник/дисплей (Присоединен к беспроводному пульту управления)	
A1P	S1L	Поплавковое реле	A3P	Печатная плата
A2P	SS1	Селекторный переключатель (Аварийный)	A4P	Печатная плата
C1R	V1TR	Цель фазового управления	BS1	Кнопка (ВКЛ./ВЫКЛ.)
HAP	X1M	Клеммная колодка	H1P	Светоизлучающий диод (ВКЛ-красный)
H8P	X2M	Клеммная колодка	H2P	Светоизлучающий диод (Таймер-зеленый)
M1S	RC	Приемник сигналов	H3P	Светоизлучающий диод (Знак фильтра-красный)
M1F	TC	Цель передачи сигналов	H4P	Светоизлучающий диод (Разморозка-оранжевый)
M1P			SS1	Селекторный переключатель (Главн./Вспом.)
Q1M			SS2	Селекторный переключатель (Беспроводная адресация)
R1T				Соединитель для дополнительного оборудования
R2T		Проводной пульт дистанционного управления	X24A	Соединитель (Пульт дистанционного управления)
RYA	R1T	Термистор (воздух)	X30A	Соединитель (Адаптер интерфейса для серии Sky Air)
RYP	SS1	Селекторный переключатель (главный/подчиненный)	X35A	Соединитель (Адаптер группового управления)

: Клемма
 : Соединитель
 : Проводка на месте
 ЦВЕТ: RED : Красный BLK : Желтый
 WHT : Белый YLW : Зеленый
 GRN : Черный BLU : Синий

ПРИМЕЧАНИЯ

- Для блока BEV приведена краткая информация, более подробные данные см. на монтажной схеме BEV.
- При использовании централизованного пульта дистанционного управления подключите его к блоку в соответствии с приложенным руководством по установке.
- При использовании пульта дистанционного управления подсоединяется X24A.
- Модель пульта дистанционного управления изменяется в зависимости от конфигурации системы; перед подключением изучите технические материалы, каталоги, и др.
- Конкретный способ установки селекторного переключателя (SS1, SS2) проводного и беспроводного пульта управления описан в руководстве по установке, технических данных, и т.д.

3D044973A

9 Данные по шуму

9 - 1 Спектр звукового давления

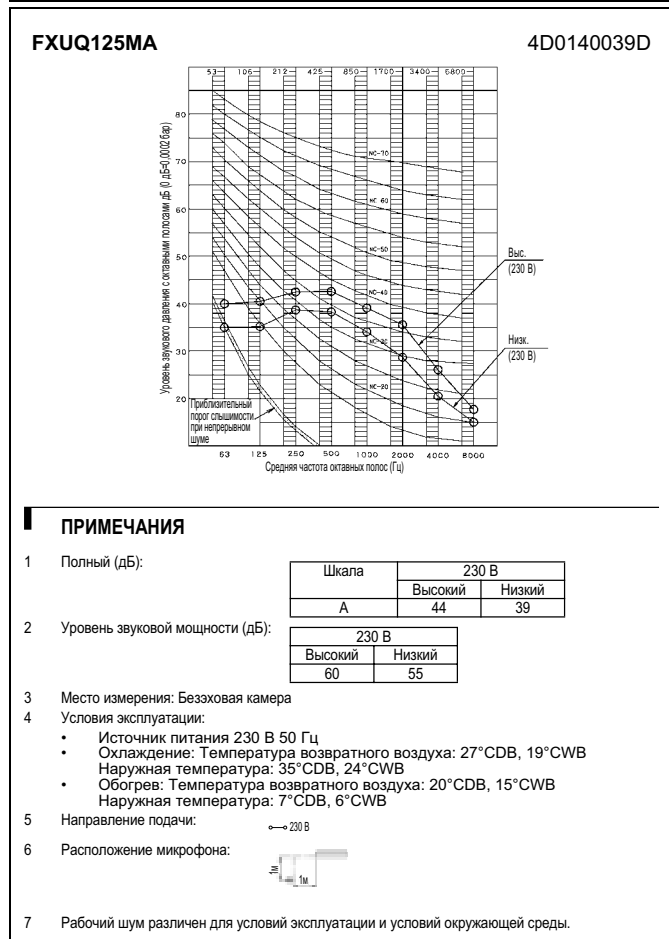
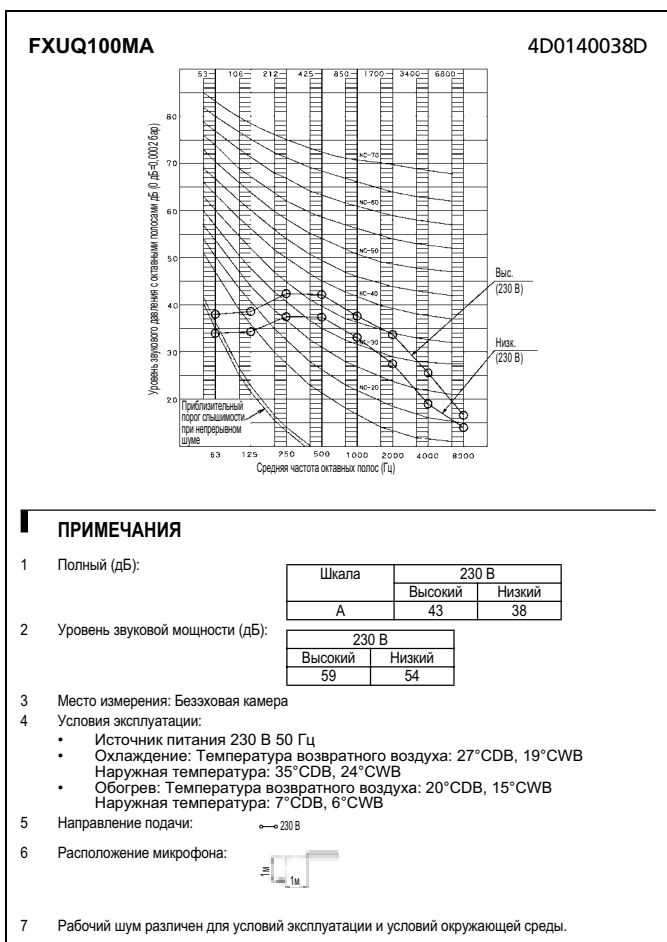
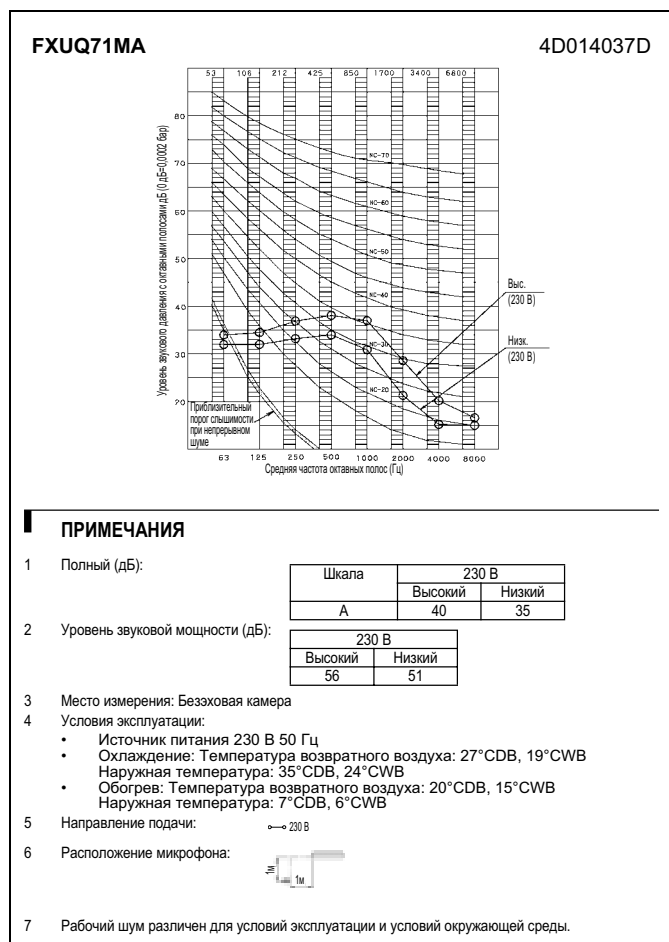

10 Схема потока воздуха

FXUQ71MA

Охлаждение - распределение скорости воздуха

4-поточная подача, направление потока воздуха: горизонтальное

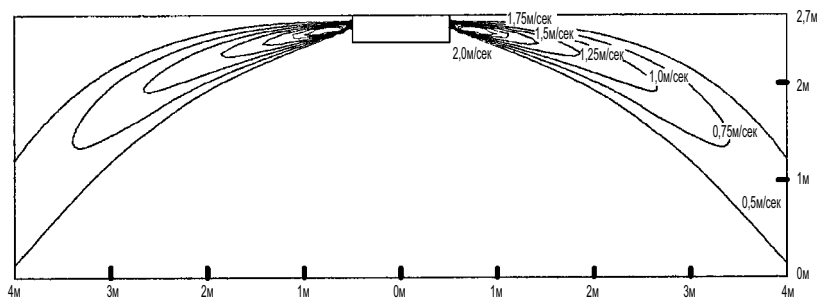

Охлаждение - распределение температуры воздуха

4-поточная подача, направление потока воздуха: горизонтальное

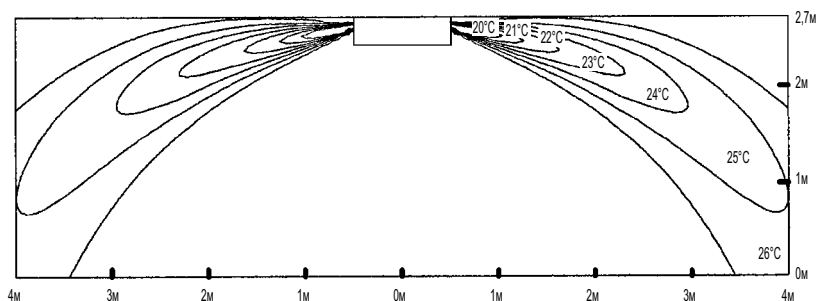

4D028396C

FXUQ100MA

Охлаждение - распределение скорости воздуха

4-поточная подача, направление потока воздуха: горизонтальное

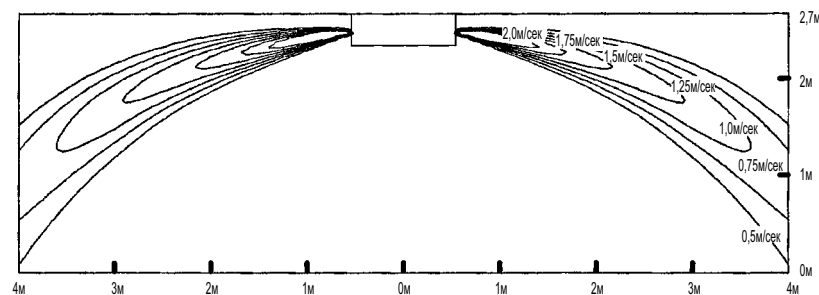

Охлаждение - распределение температуры воздуха

4-поточная подача, направление потока воздуха: горизонтальное

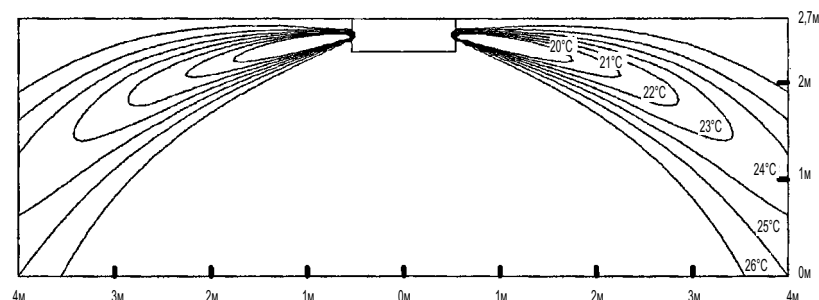

4D028397C

10 Схема потока воздуха

FXUQ125MA

Охлаждение - распределение скорости воздуха

4-поточная подача, направление потока воздуха: горизонтальное

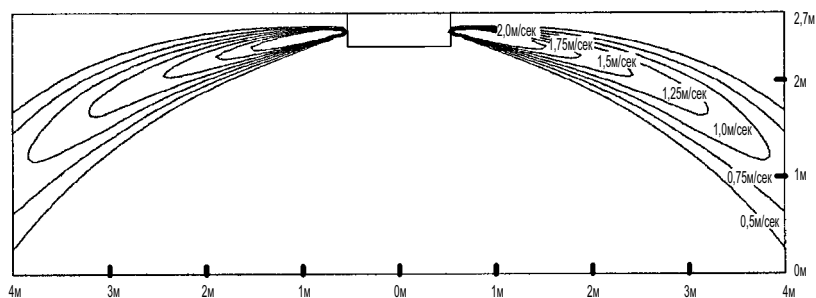

Охлаждение - распределение температуры воздуха

4-поточная подача, направление потока воздуха: горизонтальное

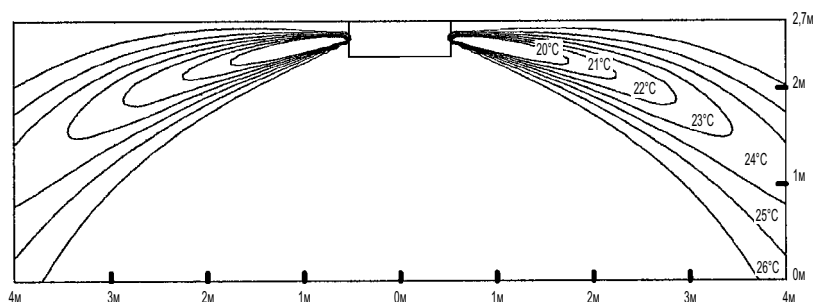

4D028398C

FXUQ71MA

Обогрев - распределение скорости воздуха

4-поточная подача, направление потока воздуха: вниз

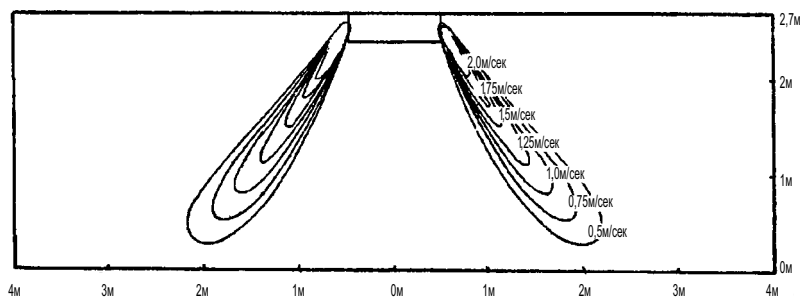

Обогрев - распределение температуры воздуха

4-поточная подача, направление потока воздуха: вниз

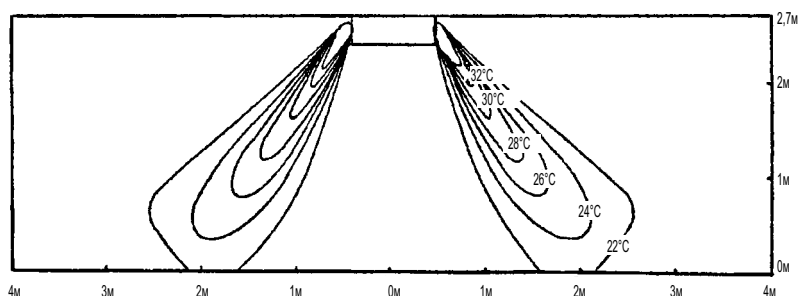

4D013863D

10 Схема потока воздуха

FXUQ100MA

Обогрев - распределение скорости воздуха

4-поточная подача, направление потока воздуха: вниз

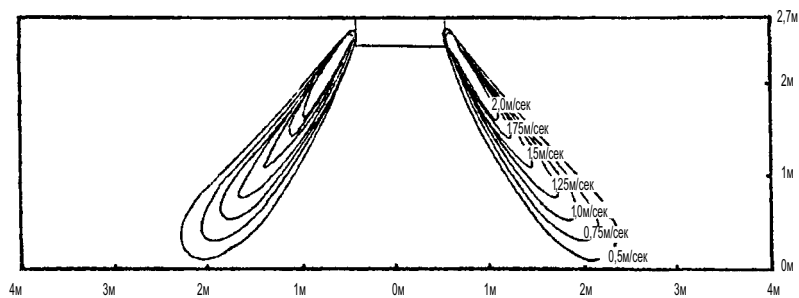

Обогрев - распределение температуры воздуха

4-поточная подача, направление потока воздуха: вниз

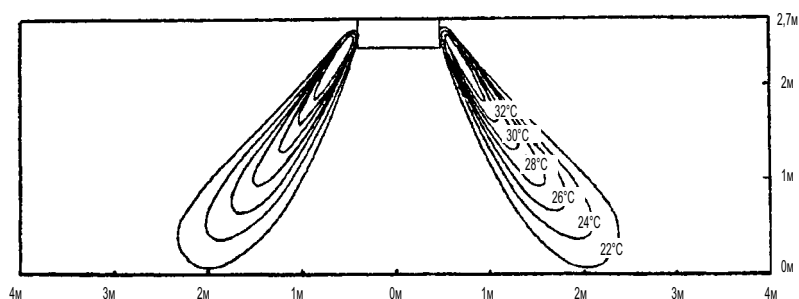

4D014054D

FXUQ125MA

Обогрев - распределение скорости воздуха

4-поточная подача, направление потока воздуха: вниз

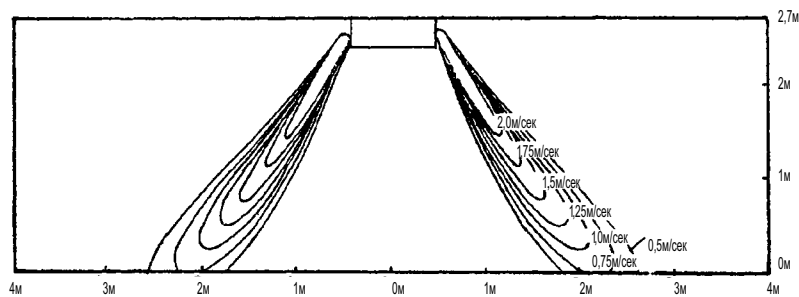

Обогрев - распределение температуры воздуха

4-поточная подача, направление потока воздуха: вниз

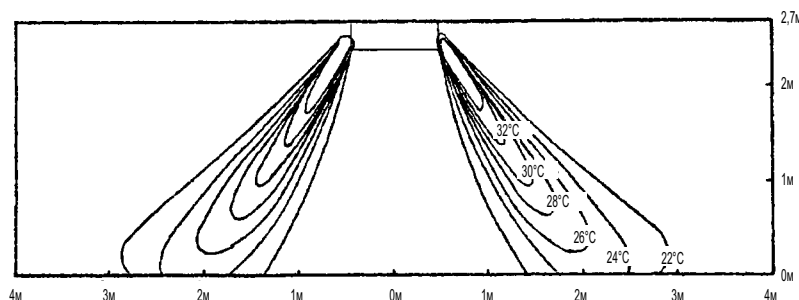

4D014055D

11 Распределительная коробка - BEVQ-MAVE

11 - 1 Технические характеристики

11-1-1 ТЕХНИЧЕСКИЕ ХАРАКТЕРИСТИКИ				BEVQ71MAVE	BEVQ100MAVE	BEVQ125MAVE
Потребляемая мощность (номинальная)	Охлаждение	кВт		0.189	0.298	0.298
	Обогрев	кВт		0.169	0.278	0.278
Корпус	Материал			Оцинкованная сталь		
Размеры	Упаковка	Высота	мм	100	100	100
		Ширина	мм	350	350	350
		Глубина	мм	225	225	225
Звукопоглощающий теплоизоляционный материал				Огнестойкий и теплостойкий пенополиэтилен		
Вес	Вес установки		кг	3.0	3.0	3.5
Внутренние блоки	Жидкость (OD)	Тип		Соединение с развальцовкой		
		Диаметр	мм	9.5	9.5	9.5
	Газ	Тип		Соединение с развальцовкой		
		Диаметр	мм	15.9	15.9	15.9
Наружный блок	Жидкость (OD)	Тип		Соединение с развальцовкой		
		Диаметр	мм	9.5	9.5	9.5
	Всасываемый газ (нар.диам.)	Тип		Соединение с развальцовкой		
		Диаметр	мм	15.9	15.9	15.9
Стандартные принадлежности	Поз.			Инструкции по установке		
				Соединения трубопровода для газа		
				Изоляция фитинга		
				Уплотнительный материал		
				Зажимы		

11-1-2 ЭЛЕКТРИЧЕСКИЕ ХАРАКТЕРИСТИКИ				BEVQ71MAVE	BEVQ100MAVE	BEVQ125MAVE
Электропитание	Название			VE		
	Фаза			1~		
	Частота	Гц		50/60		
	Напряжение	В		220-240		
Диапазон напряжений	Минимум	В		-10%		
	Максимум	В		+10%		
Суммарная схема	Минимальный ток в цепи (MCA)	A		0.8	1.3	1.3
	Максимальный ток предохранителя (MFA)	A		15	15	15
Примечания				Диапазон напряжений: блоки могут использоваться с электрическими системами, где напряжение, подаваемое на клеммы блока, находится в пределах указанного диапазона.		
				Максимально допустимое изменение диапазона напряжений между фазами составляет 2%.		
				MCA/MFA : MCA=1,25 X FLA		
				Выбрать размер провода на основе MCA		
				Вместо плавкого предохранителя пользуйтесь автоматическим выключателем		
				MFA меньше или равно 4 x FLA		
				Следующий более низкий стандартный номинальный ток предохранителя минимум 15A		
Более подробно условные соединения приведены на сайте http://extranet.daikineurope.com , выберите "E-data books". Затем щелкните на наименование нужного документа.						

11 Распределительная коробка - BEVQ-MAVE

11 - 2 Чертеж в масштабе и центр тяжести

BEVQ-MA

Монтаж 4-M4

500 и более (Место для обслуживания)

200 и более (Место для обслуживания)

200 и более (Место для обслуживания)

30

66

500 и более (Место для обслуживания)

200 и более (Место для обслуживания)

287

166,5

182

219

100 ~ 250 (Место для обслуживания)

37

37

265

100 и более (Место для обслуживания)

350

100

97

5

6

7

СХЕМА УСТАНОВКИ
(При установке блока на стене)

N°	Название детали	Описание
1	Соединительный канал жидкостного трубопровода	ø9,5 мм Соединение раструбом
2	Соединительный канал газопровода	ø15,9 мм Соединение раструбом
3	Электрический ящик	
4	Болт подвески	
5	Проводной соединительный канал	(Соединение внутреннего блока)
6	Проводной соединительный канал	(Электропитание • Земля)
7	Проводной соединительный канал	(Передача (VRV) • Термистор газопровода)

ПРИМЕЧАНИЯ

- 1 Проверьте, чтобы проводной соединительный канал был установлен направлением вниз.
- 2 Проверьте, чтобы было место для затяжки накидной гайки.

ЗТW045389

BEVQ-MA

219

500

225

182

100 и более (Место для обслуживания)

350

100 ~ 250 (Место для обслуживания)

166,5

305

245

182

265

100 и более (Место для обслуживания)

37

37

100

97

5

6

7

СХЕМА УСТАНОВКИ
(При навесе блока с потолка)

Смотровой лючок
□450

200 и более (Место для обслуживания)

200 и более (Место для обслуживания)

N°	Название детали	Описание
1	Соединительный канал жидкостного трубопровода	ø9,5 мм Соединение раструбом
2	Соединительный канал газопровода	ø15,9 мм Соединение раструбом
3	Электрический ящик	
4	Болт подвески	
5	Проводной соединительный канал	(Соединение внутреннего блока)
6	Проводной соединительный канал	(Электропитание • Земля)
7	Проводной соединительный канал	(Передача (VRV) • Термистор газопровода)

ПРИМЕЧАНИЯ

- 1 Проверьте, чтобы проводной соединительный канал был установлен направлением вниз.
- 2 Проверьте, чтобы было место для затяжки накидной гайки.
- 3 Проверьте, чтобы было предусмотрено место не меньше 400 мм, если нельзя установить смотровой лючок непосредственно под блоком.

ЗТW045390

11 Распределительная коробка - BEVQ-MAVE

11 - 2 Чертеж в масштабе и центр тяжести

BEVQ-MA

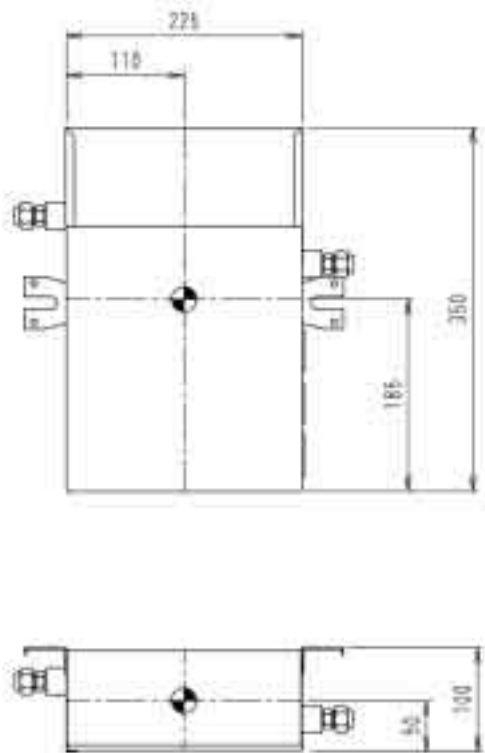

3D030851D

11 Распределительная коробка - BEVQ-MAVE

11 - 3 Схема трубной обвязки

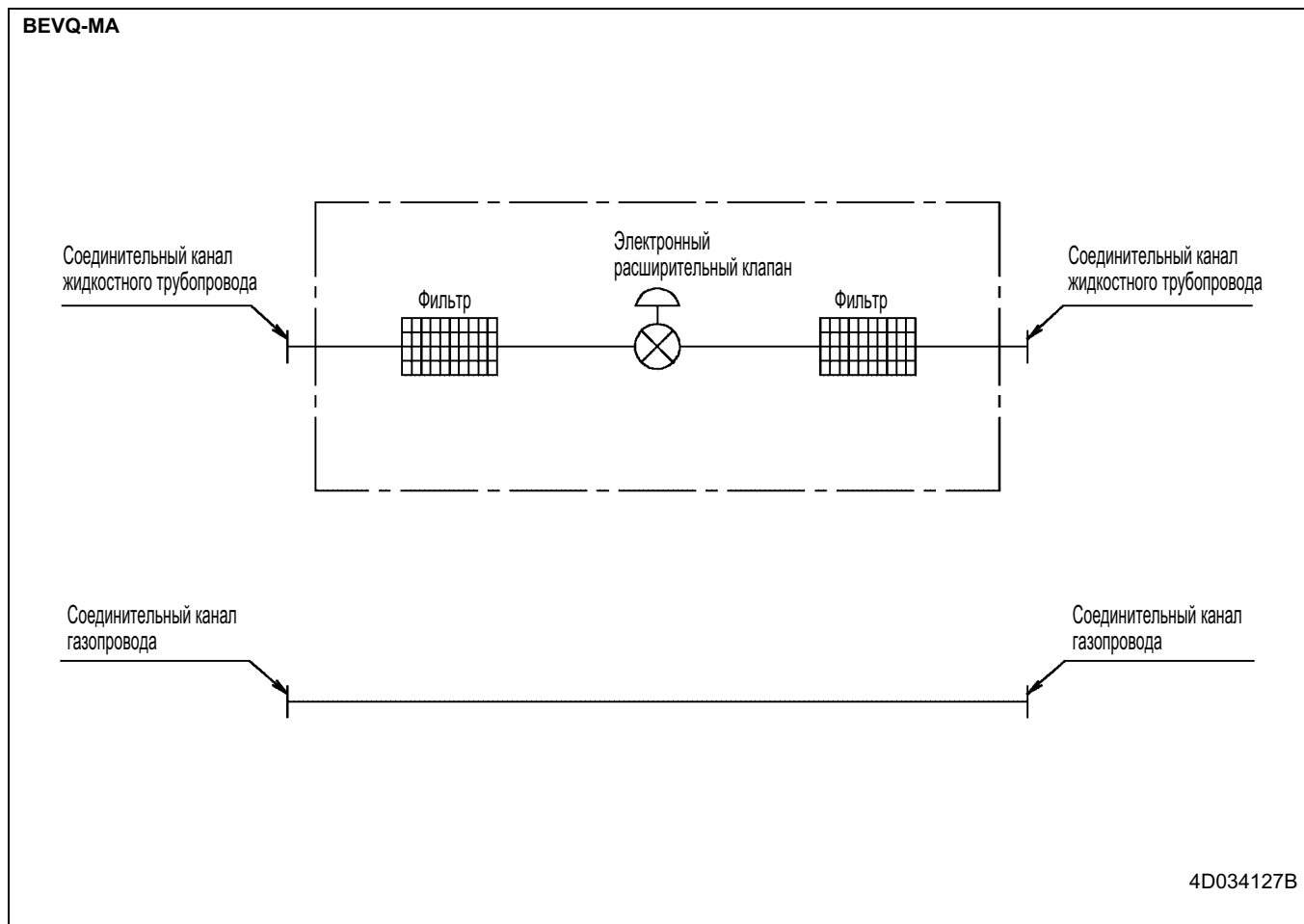

11 Распределительная коробка - BEVQ-MAVE

11 - 4 Монтажная схема

BEVQ-MA

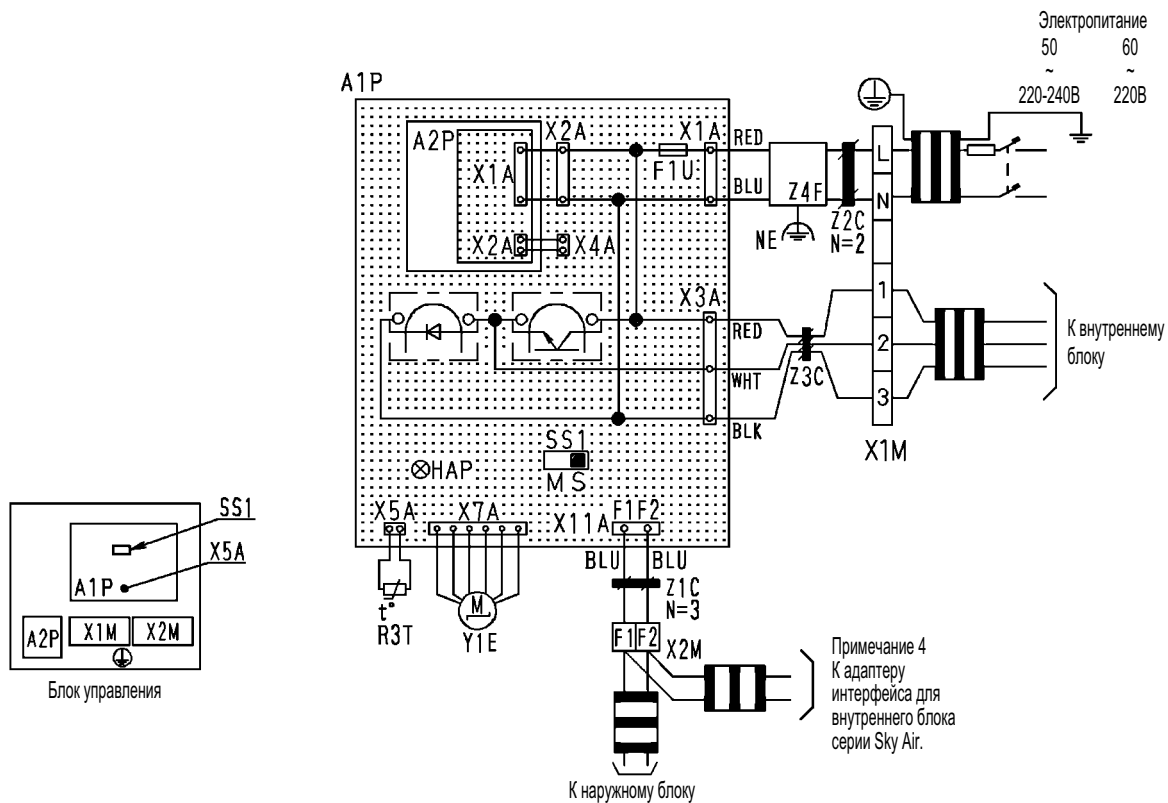

A1P	Узел печатной платы	SS1	Селекторный переключатель (M/S)
A2P	Питание узла печатной платы (220-240 В/16 В)	X1M	Клеммная колодка (Электроснабжение)
F1U	Предохранитель (⊕, 10А/250 В)	X2M	Клеммная колодка (Передача)
HAP	Светоизлучающий диод (Индикатор работы-зеленый)	Y1E	Электронный расширительный клапан
R3T	Термистор (Газ)	Z1C ~ Z3C / Z4F	Противопомоховый фильтр

□ □ □ □ : Клемма
○ ○ : Соединитель
- ■ - ■ : Проводка на месте

ЦВЕТ: BLU : Синий RED : Красный
WHT : Белый BLK : Черный

ПРИМЕЧАНИЯ

- Эта монтажная схема относится только к блоку BEV. Для выполнения проводки и установки внутренних, наружных и BS-блоков обращайтесь к монтажным схемам и руководствам по установке.
- При установке дополнительного оборудования внутреннего блока обратитесь к монтажной схеме внутреннего блока.
- К блоку BEV можно подключить только один внутренний блок. При подключении пульта дистанционного управления обратитесь к монтажной схеме внутреннего блока.
- При использовании централизованного пульта управления всегда применяйте адаптер Sky Air для внутреннего блока. Для подключения обратитесь к руководству, входящему в комплект блока.
- Переключение режимов охлаждения / обогрева для внутренних блоков, подключенных к блоку BEV, не будет выполняться, если они не подключены к блоку BS.
Если в систему входит только блок BEV, то требуется переключатель охлаждения / обогрева.
- При подключении блока BS установите SS1 в "M" только для блока BEV, подключенного к внутреннему блоку, для которого действует переключение режимов охлаждения / обогрева.
"M/S" на SS1 означает "Главн./Вспом."
Заводская поставка имеет установку на "S".
- Подключите термистор к R3T

3D044901B

2e

VRV III-S
VRV III
VRV-WII

In all of us,
a green heart



Компания Daikin занимает уникальное положение в области производства оборудования для кондиционирования воздуха, компрессоров и хладагентов. Это стало причиной ее активного участия в решении экологических проблем.

В течение нескольких лет, деятельность компании Daikin была направлена на то, чтобы достичь лидирующего положения по поставкам продукции, которая в минимальной степени влияет на окружающую среду.

Эта задача требует, чтобы разработка и проектирование широкого спектра продуктов и систем управления выполнялись с учетом экологических требований, и были направлены на сохранение энергии и снижение объема отходов.



Компания Daikin Europe NV прошла аттестацию своей Системы управления качеством по стандартам обеспечения качества согласно регистру Ллойда в соответствии с ISO9001. ISO9001 определяет качество в отношении проектирования, разработки, производства, а также услуг, относящихся к продукции.



ISO14001 обеспечивает эффективную систему мер по охране окружающей среды, помогающую защитить здоровье человека и окружающую среду от потенциального воздействия нашей деятельности, продукции и услуг и направленную на поддержание и повышение качества окружающей среды.

"Настоящая публикация составлена только для справочных целей, и не является предложением, обязательным для выполнения компанией Daikin Europe N.V. Содержание этой публикации составлено компанией Daikin Europe N.V. на основании сведений, которыми она располагает. Компания не дает прямую или связанную гарантию относительно полноты, точности, надежности или соответствия конкретной цели содержания публикации и продуктов (и услуг), представленных в ней. Технические характеристики (и цены) могут быть изменены без предварительного уведомления. Компания Daikin Europe N.V. отказывается от какой-либо ответственности за прямые или косвенные убытки, понимаемые в самом широком смысле, вытекающие из прямого или косвенного использования и/или трактовки данной публикации. На все содержание распространяется авторское право Daikin Europe N.V."

DAIKIN EUROPE N.V.

Naamloze Vennootschap
Zandvoordestraat 300
B-8400 Oostende, Belgium
www.daikin.eu
BTW: BE 0412 120 336
RPR Oostende



Блоки от фирмы Daikin Europe NV удовлетворяют требованиям Европейских норм, гарантирующих безопасность изделия.

Программа сертификации EUROVENT не распространяется на системы VRV®.

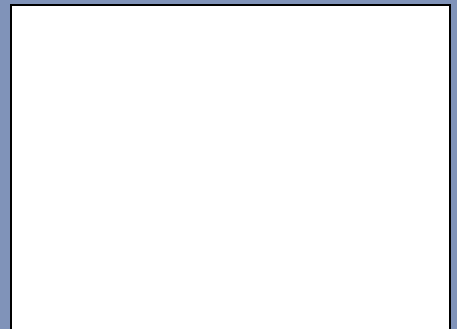

EEDRU08-204 • 01/2008 • Copyright © Daikin
Настоящая публикация заменяет EEDRU07-200.
Подготовлено в Бельгии компанией Lamoo (www.lamooprint.be),
интерес которой к экологическим вопросам представлен в системах EMAS и ISO 14001.
Ответственный редактор: Daikin Europe N.V., Zandvoordestraat 300, B-8400 Oostende